



## Wireless Broadband Router

IEEE802.11n/11a対応 無線LAN ブロードバンドルータ

**LAN-WH450N/GP シリーズ**

## User's Manual

このマニュアルは、別冊の「かんたんセットアップガイド」とあわせてお読みください。

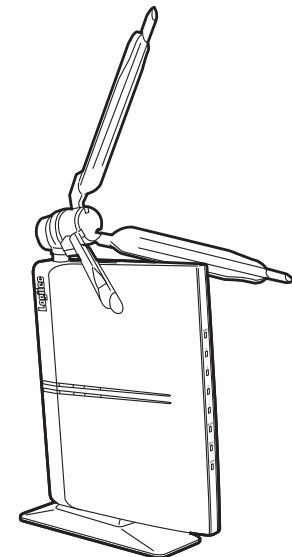



## ●このマニュアルで使われている用語

このマニュアルでは、一部の表記を除いて以下の用語を使用しています。

用語	意味
本製品	無線LANブロードバンドルータ「LAN-WH450N/GPシリーズ」を称して「本製品」と表記しています。
11n/11a/11g/11b	IEEE802.11n規格を「11n」、IEEE802.11a規格を「11a」、IEEE802.11g規格を「11g」、IEEE802.11b規格を「11b」と省略して表記している場合があります。
11bgn	11n/11g/11bの略です。
11an	11n/11aの略です。
無線ルータ	無線LANブロードバンドルータを略して「無線ルータ」と表記しています。
無線AP	「無線LANアクセスポイント」のことを略して「無線AP」と表記しています。
無線親機	無線ルータ、無線APを総称して「無線親機」と表記しています。
無線子機	無線LAN機能を内蔵したパソコン、無線アダプタを取り付けたパソコン、無線コンバータを接続した機器などを総称して「無線子機」と表記しています。また、無線アダプタ、無線コンバータそのものを「無線子機」として表記している場合があります。
有線クライアント	有線LAN機能または有線LANアダプタを搭載したパソコンなどを「有線クライアント」と表記しています。

## ●このマニュアルで使われている記号

記号	意味
 注意	作業上および操作上で特に注意していただきたいことを説明しています。この注意事項を守らないと、けがや故障、火災などの原因になることがあります。注意してください。
	説明の補足事項や知っておくと便利なことを説明しています。

## ご注意

- 本製品の仕様および価格は、製品の改良等により予告なしに変更する場合があります。
- 本製品に付随するドライバ、ソフトウェア等を逆アセンブル、逆コンパイルまたはその他リバースエンジニアリングすること、弊社に無断でホームページ、FTPサイトに登録するなどの行為を禁止させていただきます。
- このマニュアルの著作権は、ロジテック株式会社が所有しています。
- このマニュアルの内容の一部または全部を無断で複製/転載することを禁止させていただきます。
- このマニュアルの内容に関しては、製品の改良のため予告なしに変更する場合があります。
- このマニュアルの内容に関しては、万全を期しておりますが、万一ご不審な点がございましたら、弊社テクニカル・サポートまでご連絡ください。
- 本製品の日本国外での使用は禁じられています。ご利用いただけません。日本国外での使用による結果について弊社は、一切の責任を負いません。また本製品について海外での(海外からの)保守、サポートは行っておりません。
- 本製品を使用した結果によるお客様のデータの消失、破損など他への影響につきましては、上記にかかわらず責任は負いかねますのでご了承ください。重要なデータについてはあらかじめバックアップするようにお願いいたします。
- Microsoft、Windows Vista、Windowsは米国Microsoft Corporationの登録商標です。そのほか、このマニュアルに掲載されている商品名/社名などは、一般に各社の商標ならびに登録商標です。本文中における®およびTMは省略させていただきました。

IEEE802.11n/11a対応 無線LANブロードバンドルータ

## LAN-WH450N/GPシリーズ

# User's Manual

## ユーザーズマニュアル



## はじめに

この度は、ロジテックの無線LANブロードバンドルータ製品をお買い上げいただき誠にありがとうございます。このマニュアルには無線LANブロードバンドルータを使用するにあたっての手順や設定方法が説明されています。また、お客様が無線LANブロードバンドルータを安全に扱っていただくための注意事項が記載されています。導入作業を始める前に、必ずこのマニュアルをお読みになり、安全に導入作業をおこなって製品を使用するようにしてください。

このマニュアルは、製品の導入後も大切に保管しておいてください。

## 安全にお使いいただくために

けがや故障、火災などを防ぐために、ここで説明している注意事項を必ずお読みください。

 <b>警告</b>	この表示の注意事項を守らないと、火災・感電などによる死亡や大けがなど人身事故の原因になります。
 <b>注意</b>	この表示の注意事項を守らないと、感電やその他の事故によりけがをしたり、他の機器に損害を与えたりすることがあります。

### 警告

 **本製品の分解、改造、修理をご自分でおこなわないでください。**  
火災や感電、故障の原因になります。また、故障時の保証の対象外となります。

 **本製品から発煙や異臭がしたときは、直ちに使用を中止したうえで電源を切り、ACコンセントから電源プラグを抜いてください。そのあと、ご購入店もしくは当社テクニカル・サポートまでご連絡ください。**  
そのまま使用すると、火災や感電、故障の原因になります。

 **本製品に水などの液体や異物が入った場合は、直ちに使用を中止したうえで電源を切り、ACコンセントから電源プラグを抜いてください。そのあと、ご購入店もしくは当社テクニカル・サポートまでご連絡ください。**  
そのまま使用すると、火災や感電、故障の原因になります。

 **本製品を、水を使う場所や湿気の多いところで使用しないでください。**  
火災や感電、故障の原因になります。

### 注意

 **本製品を次のようなところで使用しないでください。**

- ・高温または多湿なところ、結露を起こすようなところ
- ・直射日光のあたるところ
- ・平坦でないところ、土台が安定していないところ、振動の発生するところ
- ・静電気の発生するところ、火気の周辺

 **長期間本製品を使用しないときは、電源プラグを抜いておいてください。**  
故障の原因になります。

### 無線LANをご使用になるにあたってのご注意

●無線LANは無線によりデータを送受信するため盗聴や不正なアクセスを受ける恐れがあります。無線LANをご使用になるにあたってはその危険性を十分に理解したうえで、データの安全を確保するためセキュリティ設定をおこなってください。また、個人データなどの重要な情報は有線LANを使うこともセキュリティ対策として重要な手段です。

●本製品は電波法に基づき、特定無線設備の認証を受けておりますので免許を申請する必要はありません。ただし、以下のことは絶対におこなわないようにお願いします。

- ・本製品を分解したり、改造すること
- ・本製品の背面に貼り付けてある認証ラベルをはがしたり、改ざん等の行為をすること
- ・本製品を日本国外で使用すること

これらのことに違反しますと法律により罰せられることがあります。

●心臓ペースメーカーを使用している人の近く、医療機器の近くなどで本製品を含む無線LANシステムをご使用にならないでください。心臓ペースメーカーや医療機器に影響を与え、最悪の場合、生命に危険を及ぼす恐れがあります。

●電子レンジの近くで本製品を使用すると無線LANの通信に影響を及ぼすことがあります。

# もくじ

安全にお使いいただくために	4
---------------	---

## Chapter 1 概要編 9

1 製品の保証について	10
2 サポートサービスについて	11
3 本製品の概要について	12
本製品の特長	12
本製品の動作環境	14
4 各部の名称とはたらき	15
外部アンテナの可動範囲	20
5 設定ユーティリティについて	21
6 配線をおこなう前に	23
接続事業者との契約状況を確認する	23
端末装置のタイプについて	24
設定に必要なプロバイダ情報を用意する	24

## Chapter 2 導入編 27

1 セットアップの流れ	28
2 本製品を配線する	30
3 ウィザードを使ったセットアップ	33
セットアップツールについて	33
設定ユーティリティを表示する	34
インターネット接続設定ウィザードで セットアップする	36
4 無線LANで接続する	41
はじめにご確認ください	41
WPSボタンを使って接続する	42
PINコードを入力して接続する	44
手動設定で接続する	46

## Chapter 3 詳細設定編 49

1 インターネット接続設定(WAN側設定)	50
通常接続(DHCP)の設定	50
固定IPの設定	52
PPPoEの設定	53
DNSの設定	56
DDNS(ダイナミックDNS)の設定	58
デフォルトゲートウェイの設定	60
2 LAN側の設定をする	62
IPアドレスとDHCPサーバ機能の設定	62
固定DHCPリースの設定	63
3 無線LANの設定をする	65

本製品で使用可能な通信モードについて	65
無線LANの基本設定(11bgnの場合)	70
無線LANの基本設定(11anの場合)	90
無線LANの詳細設定	91
アクセスコントロールの設定 (MACアドレスフィルタ)	93
WPS機能の設定	95
4 セキュリティを設定する(無線の暗号化)	96
WEPの設定	98
WPAプレシェードキーの設定	101
WPA RADIUSの設定	104
5 QoSを設定する	105
6 NAT機能を設定する	108
NAT機能の有効/無効の設定	108
ポート転送の設定	109
特殊アプリケーションの設定	112
UPnP機能の有効/無効の設定	115
ALG(アプリケーションレイヤーゲートウェイ) の設定	116
IPv6 Bridge機能の有効/無効の設定	117
PPPoEパススルー機能の有効/無効の設定	118
7 ファイアウォール機能を設定する	119
セキュリティ設定(ファイアウォール)	119
アクセスコントロールの設定	120
URLブロックの設定	124
DoS防御設定	126
DMZの設定	127
8 ツール機能を使う	129
設定ツール	129
ファームウェアのアップデート	131
本製品の再起動	133
9 システム設定	134
タイムゾーンの設定	134
パスワード設定	135
リモート管理の設定	136
10 ステータス	137
ステータス	137
インターネット接続	138
機器のステータス	139
各種ログの表示	140
接続中のDHCPクライアント	141
パケット統計	142
11 TV快適モードを使用する	143
12 マルチキャストレート設定	144
13 節電スケジュール機能を使用する	145

## Appendix 付録編 149

1 APモードで設定ユーティリティに アクセスする	150
2 スマートフォンから手動で無線接続する	152
iPhone等/Android端末から本製品に 無線接続する	152
iPhone等/Android端末から インターネットに接続する	158
3 サービス情報サイト使用時の設定	160
4 こんなときは	162
5 パソコンのIPアドレスの確認方法	165
パソコンのIPアドレスを表示する	165
工場出荷時での表示結果	166
6 基本仕様	167



---

# Chapter 1

.....

## 概要編

# 1 製品の保証について

## 製品の保証とサービス

本製品には保証書が付いています。内容をお確かめの上、大切に保管してください。

### ●保証期間

保証期間はご購入の日より1年間です。保証期間を過ぎた修理は有料になります。詳細については保証書をご覧ください。保証期間中のサービスについてのご相談は、ご購入の販売店にお問い合わせください。

### ●保証範囲

次のような場合は、弊社は保証の責任を負いかねますのでご注意ください。

- 弊社の責任によらない製品の破損、または改造による故障
- 本製品をお使いになって生じたデータの消失、または破損
- 本製品をお使いになって生じたいかなる結果および、直接的、間接的なシステム、機器およびその他の異常

詳しい保証規定につきましては、保証書に記載された保証規定をお確かめください。

### ●その他のご質問などに関して

P11「2. サポートサービスについて」をお読みください。

# 2 サポートサービスについて

よくあるお問い合わせ、対応情報、マニュアル、修理依頼書、付属品購入窓口などをインターネットでご案内しております。ご利用が可能であれば、まずご確認ください。

サポートページ 6409.jp (http://は必要ありません)

## ロジテック・テクニカルサポート(ナビダイヤル)

TEL : 0570-050-060

受付時間：月曜日～土曜日 10:00～19:00

(祝日営業)※ただし、夏期、年末年始の特定休業日は除きます。

本製品は、日本国内仕様です。国外での使用に関しては弊社ではいかなる責任も負いかねます。また国外での使用、国外からの問合せにはサポートを行っておりません。  
This product is for domestic use only. No technical support is available in foreign languages other than Japanese.

### テクニカルサポートにお電話される前に

お問合せの前に以下の内容をご用意ください。

- 弊社製品の型番
- インターネットに関するプロバイダ契約の書類
- ご質問内容(症状、やりたいこと、お困りのこと)

※可能な限り、電話しながら操作可能な状態でご連絡ください。

設定ポータルサイトでも、  
本製品の設定について詳細な手順を確認できます。  
「えれさぼ」で検索してください。



## 3 本製品の概要について

### 本製品の特長

#### ●従来の無線LANの1.5倍「450Mbps」という超高速通信を実現 ※11an使用時：理論値

受信3本、送信3本のアンテナ方式を搭載することで、450Mbpsの超高速データ転送を可能にしました。電波干渉の少ない「5GHz帯」と、伝送距離の長い「2.4GHz帯」という、お互いのメリットを活かすことで、無線LANが「家中どこでもつながる」を実現します。

※11bgn使用時は、最大300Mbps（理論値）となります。

#### ●11a規格の性能を十分に発揮できるハイパワーアンテナを搭載

無線に強いロジックが、11a規格の性能を十分に発揮できる、3本の超ハイパワーアンテナを開発しました。伸縮可能な先端部は、高い無線性能や優れたデザイン性を象徴しています。超ハイパワーアンテナにより、従来よりも幅広い環境で、しっかりと電波もキャッチします。

#### ●機能性だけでなく美しさにこだわった鏡面仕上げのスリムボディ

製品本体は、ブラックを基調とした、ピアノのような美しい、鏡面仕上げのシンメトリーデザインを採用し、今までの無線LAN製品とは次元の異なる美しいフォルムに仕上がっています。縦置きだけでなく横置きにも対応し、狭いスペースにも気軽に設置できます。

#### ●専用アプリとQRコードでiPhoneやAndroid端末からWi-Fi接続が可能

iPhone/iPad/iPod touchおよびAndroid端末のカメラ機能付きモデルから、本製品へWi-Fi接続するための専用アプリ「QRでかんたん接続」をご用意しました。「App Store」または「Google Playストア」からアプリをインストールして使用すると、QRコードを読み取るだけで簡単に本製品へ接続できます。カメラ機能を搭載していないモデルも、暗号キー入力による手動設定で接続することが可能です。

#### ●設定ツールでパソコンからのインターネット接続がさらに簡単

付属CD-ROMの「かんたんセットアップツール」またはWebブラウザから利用できる「インターネット接続設定ウィザード」を使用することで、パソコンからのインターネット接続設定が簡単にできます。PPPoE接続、DHCP接続、固定IP接続という標準的なインターネット接続回線の種別を自動判別し、適切な接続方法が自動的に設定される「おまかせ接続」です。回線をあらかじめ調べて、手動で選択する必要がありません。

#### ●ボタンひとつで設定完了、WPS機能に対応した無線LAN設定方式を採用

面倒な暗号化の設定を意識することなく、簡単に無線LAN接続を設定できる「WPS」機能に対応しています。本製品背面のWPSボタンまたは設定ユーティリティ画面のWPSボタンを押すことで、セキュリティ設定済みの無線LAN接続を簡単に完了できます。また、設定ユーティリティを使った「PIN方式」での設定も可能です。

#### ●こまめに節電できる「節電スケジュール機能」を装備

ご家庭なら平日の昼間、オフィスなら夜間や休日は、無線ルータをあまり使用する機会がない時間帯があります。「節電スケジュール機能」を使用すると、このような時間帯に一部の機能をオフにしたり、供給電力を下げることで、本製品の消費電力を抑えることができます。有線LANの電力を抑える「節電モード」のほか、有線LANや無線LAN、LEDランプのオン/オフなどを自由に設定できる「ユーザー定義」が選択可能です。スケジュールは、曜日単位で30分刻みで設定できます。

#### ●スイッチひとつでルータを無効にできる「APモード」搭載

CATVモデム、ONU、CTUなどの終端装置にルータ機能が内蔵されている場合に、本製品のルータ機能をオフにできるAPモードを装備しています。本体背面のスイッチを切り替えるだけで設定を変更できます。

#### ●TV快適モードを装備

無線LAN経由でひかりTVなどをご利用の場合に、通信速度を向上させ、より快適な映像配信を得られる「TV快適モード」を装備しています。初期値でオンに設定されており、ひかりTVを最適状態で鑑賞できます。また、より細かな設定をしたいヘビーユーザーの方のために、設定レベルの変更も可能になっています。

#### ●IPv6 Bridge機能を搭載

さまざまなアプリケーションや音声映像を楽しめるIPv6サービスを利用できるように、「IPv6 Bridge」機能を搭載しています。設定をオフにすることもできます。

#### ●各種無線セキュリティ機能に対応

新しい規格であるWPA-PSK/WPA2-PSKに対応しています。WPAでは、暗号キーを一定時間ごとに自動的に変更しますので、外部からの不正解読が困難になっています。また、発信するSSIDを無線クライアント側で表示されないようにするSSIDステルス機能、無線クライアントのMACアドレスを指定してアクセスを制限するアクセスコントロール機能を搭載しています。

#### ●ブロードバンドルータとしての機能も充実

DoS (Denial of Service) アタックからネットワークを守るDoSファイアウォール機能、有害なWebサイトへのアクセスを制限するURLブロック機能を備えています。

#### ●Webブラウザベースの設定ユーティリティを搭載

本製品の設定は、クライアントパソコンのWebブラウザ上から、本体に内蔵されたWebベースの設定ユーティリティを起動しておこないます。Webブラウザからの解りやすいメニューで操作できます。インターネット経由でのアクセスも可能です。

### ●特定の通信の帯域幅を確保できる「QoS」機能に対応

全体の帯域のうち、特定のサービスに一定の帯域を確保できる「QoS」機能に対応しています。この機能を使うことで、ストリーミング映像を楽しんでいるときに、他のサービスに帯域を取られて、映像が止まるというような心配がなくなります。複数のサービスに個別に帯域幅を割り当てることができます。

### ●バーチャルサーバ機能を搭載

ポート転送（ポートフォワーディング機能）を搭載しており、本製品に接続したパソコンを「バーチャルサーバ」としてインターネット経由で安全に公開できます。PPPoE接続など、IPアドレスが動的に変化する環境でも、ダイナミックDNS（クリアネット）サーバへの接続機能を備えていますので、IPアドレスの変更なく運用が可能です。

### ●UPnPに対応

UPnP（Universal Plug and Play）に対応しています。Windows MessengerなどのUPnP対応ソフトが特別な設定をせずに利用可能なほか、UPnP対応ネットワーク機器との組み合わせで本製品を自動的に認識、設定できます。ネットワークゲームを安心して利用できるDMZ機能も備えています。

### ●その他、豊富な機能を搭載

- ・接続する無線LAN規格を選択可能
- ・NTP（Network Time Protocol）サーバを自動検出して時刻を自動設定
- ・ファームウェアが設定ユーティリティから簡単にアップデート可能

## 本製品の動作環境

ルータ機能については、TCP/IPプロトコルを利用できるパソコンおよびOSであれば使用できます。ただし、弊社では以下の環境のみサポートしています。

また、本製品の設定ユーティリティを使用する場合や、付属のCD-ROMに収録されている「Windows版：かんたんセットアップツール」を使用する場合は、以下の環境が必要です。

対応機種およびOS	Windows 7/Vista/XP/2000を搭載するWindowsマシン Mac OS X (10.6/10.5/10.4) をインストールしたIntel 製CPUを搭載したMac
対応ブラウザ (Web設定ユーティリティ)	Internet Explorer 5.5以降
かんたんセットアップツール	Windows 7/Vista/XP (SP3～) を搭載するWindowsマシン

## 4

## 各部の名称とはたらき

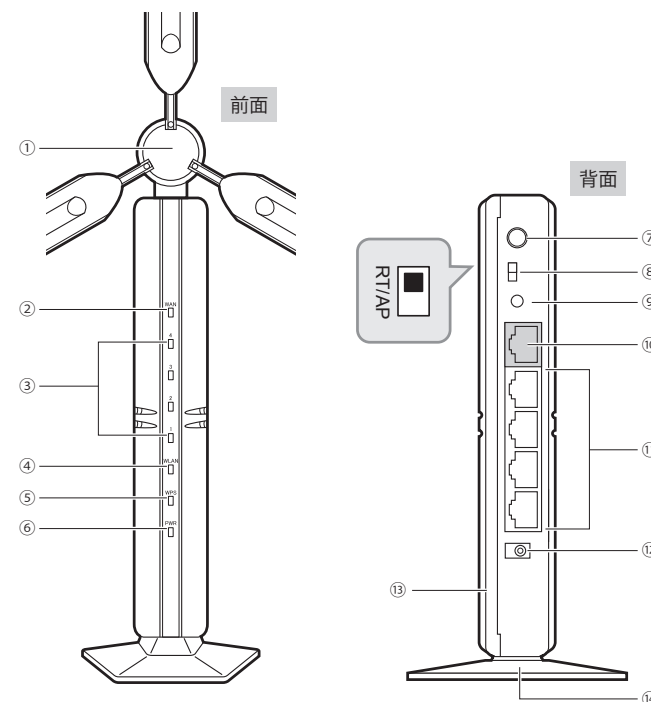

注意

排熱のため、輸送時に貼り付けられていた傷防止用のフィルムは、はがしてご利用ください。

番号	名称	はたらき
①	外部アンテナ	電波をより強く、安定して送受信するためのアンテナです。電波の感度を上げるために角度を変えたり、ロッド部分を伸ばしたりして調整できます。可動範囲については、P20「外部アンテナの可動範囲」をご参照ください。
②	WANランプ(青色)*	点灯：WAN側とのリンクが確立しています。 点滅：データ転送中です。 消灯：未接続の状態です。
③	LAN1～4ランプ(青色)*	点灯：有線LAN接続のパソコンやネットワーク機器とリンクが確立しています。 点滅：データ転送中です。 消灯：未接続の状態です。

番号	名称	はたらき
④	WLAN ランプ	点滅(青色)：11n/g/b (2.4GHz帯)と11n/a (5GHz帯)の両方で無線LAN機能を使用中です。 点滅(赤色)：11n/g/b (2.4GHz帯)と11n/a (5GHz帯)のいずれかで無線LAN機能を使用中です。 消灯：無線LAN機能が無効の場合に消灯します。
⑤	WPS ランプ(赤色)*	点滅：WPS ボタンを押してWPS 機能を実行している状態です。約2分間、1秒間隔で点滅します。 消灯：WPS 機能を実行していない状態です。
⑥	PWR (パワー) ランプ(青色)*	点灯：本製品の電源が入った状態です。 消灯：本製品の電源が切れた状態です。
⑦	WPS 設定ボタン	WPS 機能搭載の無線子機(無線アダプタなど)と接続するときに使用します。
⑧	RT/AP モード切り替えスイッチ	本製品を RT (ルータ) モードで使用するか、AP (アクセスポイント) モードで使用するかを選択するスイッチです。
⑨	Reset (リセット) ボタン	このボタンを10秒以上押し続けると、PWR ランプが点滅し、本製品の設定値が初期化されます(工場出荷時の状態に戻ります)。PWR ランプが点滅しているときは、電源を切らないでください。
⑩	WAN ポート(青色)	CATV モデム、ONU、CTU などの終端装置からのケーブルを接続します。
⑪	LAN ポート1~4	パソコンやネットワーク機器を、有線LANで本製品に接続するためのポートです。
⑫	DC IN (電源ジャック)	本製品に付属のACアダプタを接続します。本製品に付属以外のACアダプタを接続しないようにしてください。
⑬	背面カバー	製造ラベルおよび暗号キーラベルを隠すためのカバーです。詳しくは、P17「背面カバーについて(製造ラベル・暗号キーラベルの確認)」をお読みください。
⑭	スタンド	本製品は、付属のスタンドを使用することで、縦置き、横置きどちらにでも対応します。詳しくは、P18「設置時のご注意」およびP19「壁面などへのネジ止め固定する場合」をお読みください。

\*ランプの状態は、いずれも「ランプ点灯モード」の状態を表します。「節電スケジュール機能」が働いている状態では、PWRランプのみ点灯します。

### ●背面カバーについて(製造ラベル・暗号キーラベルの確認)

本製品は暗号キーを容易に見られないようにするため、およびデザイン性を重視するために、製造ラベルと暗号キーラベルを隠すための背面カバーが装着されています。情報の確認が必要な場合は、イラストを参考にして背面カバーを外してください。

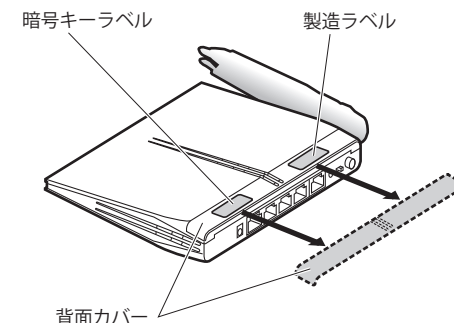

### 設定情報シールについて

暗号キーを確認するために背面カバーを外すのが面倒な場合は、本製品に付属の「設定情報シール」を本体やマニュアルに貼り付けるなどして、ご利用ください。



### ●設置時のご注意

本製品は縦置き、横置き両方に対応しています。縦置き/横置きいずれの場合も、必ず付属のスタンドにセットしてご使用ください。

いずれの方向で設置する場合も、転落・引き抜け防止措置をとってください。本製品が動作している状態での転落や、コネクタ類の引き抜けは故障・データ消失の原因となります。

#### ◆縦置き時

縦置きの場合は、LEDランプを前面として、Logitechマークが左側面の上側になるように設置します。

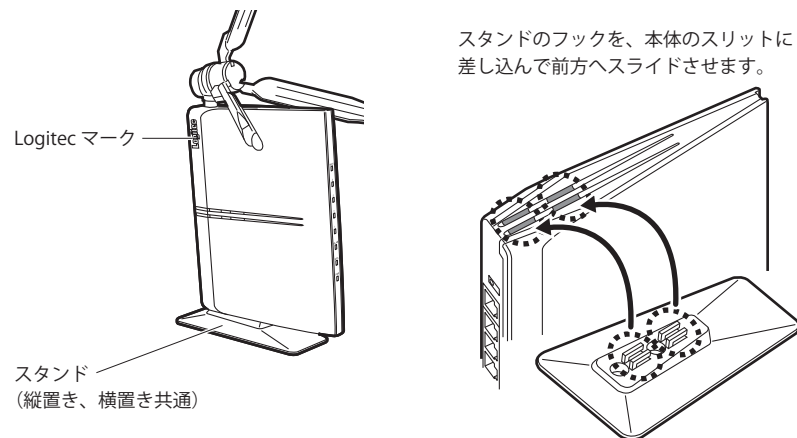

#### ◆横置き時

横置きの場合は、LEDランプを前面として、Logitechマークが上面になるように設置します。

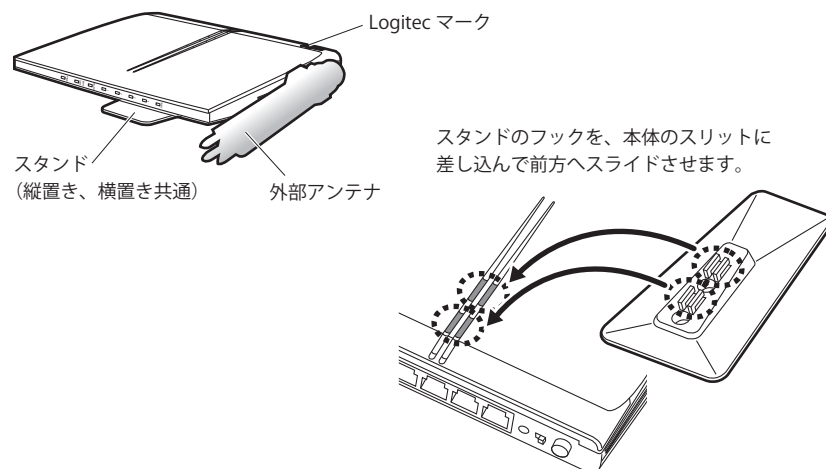

### ●壁面などへのネジ止め固定する場合

本製品は壁面などに設置できるように、スタンドに2か所のねじ穴を用意しています。固定には直径(呼び径)3mmのネジ2本が必要です。設置面の素材および構造をお確かめになり、十分な強度を確保したうえで、本製品を取り付けてください。

また、本製品への電源供給のために設置場所近くにACコンセントが必要です。

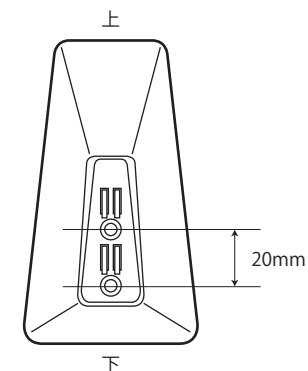

## 外部アンテナの可動範囲



可動範囲を超えてアンテナを動かすとアンテナが破損します。

注意

### ●ロッド部分の可動範囲

アンテナを閉じた状態を中心に、最大約90°まで可動します。

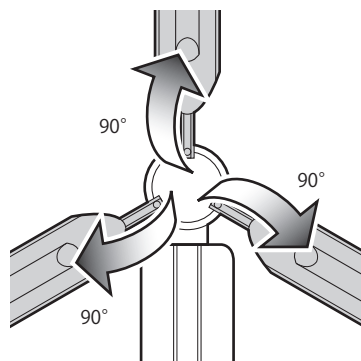

### ●ベース部分の可動範囲

ロッド部分をルータ本体と平行にした状態で、左右にそれぞれ約180°まで回転します。

※ベース部分を回転させるときは、ロッド部分がルータ本体に当たらないようロッド部分を閉じた状態で回転させてください。

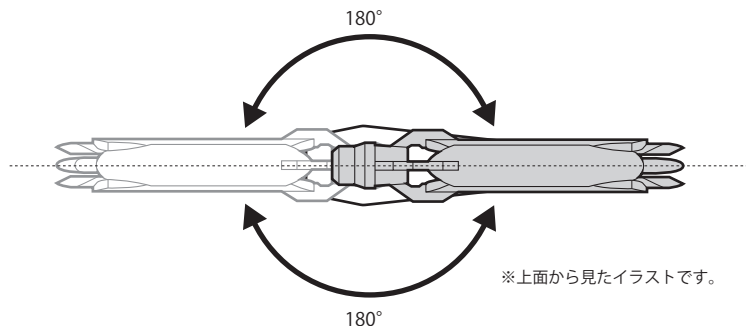

※上面から見たイラストです。

### ●ロッド部分の伸縮

ロッドの先端を約50mm伸ばすことができます。



## 5 設定ユーティリティについて

本製品の各種設定をするために、Webブラウザから利用できる設定ユーティリティがあります。ここでは設定ユーティリティの[ホーム]に表示されるボタンの内容を説明します。各ボタンの詳しい内容や設定方法については、該当ページをお読みください。



### ●設定ユーティリティを使用するには

設定ユーティリティをパソコンのWebブラウザで表示するには、本製品とパソコンを有線LANで接続するか、無線LANでパソコンから本製品にアクセスできるようになっている必要があります。

### ●設定ユーティリティの表示方法

P34「設定ユーティリティを表示する」をお読みください。



ボタン名	内容	参照ページ
インターネット接続設定 スタート	ご利用になるインターネット回線の種別を自動的に判別し、適切に接続できるようにします。むずかしい設定は必要なく、どなたでも簡単にインターネットに接続できます。	→P36～
機器のステータス	機器の状態を表示します。	→P138～
詳細設定(上級者向け)	本製品の設定をカスタマイズします。項目によっては、ネットワークに関する十分な知識が必要です。	→P49～



ボタン名	内容	参照ページ
管理ツール	本製品のファームウェアをアップデートしたり、設定を初期値に戻したりできます。	→P130～
節電スケジュール設定	ご家庭なら平日の昼間、オフィスなら夜間や休日といった、無線ルータをあまり使用する機会がない時間帯に一部の機能をオフにしたり、供給電力を下げることで、本製品の消費電力を抑えることができます。有線LANの電力を抑える「節電モード」のほか、有線LANや無線LAN、LEDランプのオン/オフなどを自由に設定できる「ユーザー定義」が選択可能です。スケジュールは、曜日単位で30分刻みで設定できます。	→P146～
TV快適モードON/OFF	本製品は、無線LAN経由でひかりTVなどをご利用の場合に、通信速度を向上させ、より快適な映像配信を得られる「TV快適モード」を装備し、このボタンでオン/オフの切り替えができます。初期値はオンに設定されており、ひかりTVを最適な状態で鑑賞できます。オンの状態の場合、〈マルチキャストレート設定〉画面で、ひかりTVなどとの通信速度を調整できる「マルチキャストレート(→P145)」の設定値を手動で変更することができます。	→P144
IPアドレス開放	WAN(インターネット)側の接続を切断し、WAN側のIPアドレスを開放します。インターネットとは接続していない状態になります。	—
IPアドレス更新	WAN(インターネット)側のIPアドレスを正しく取得できなかった場合などに、現在のWAN側のIPアドレスを開放し、再取得します。	—

## 6 配線をおこなう前に

本製品の配線をおこなう前に、以下について確認します。

### 接続事業者との契約状況を確認する

次の内容を確認してください。

#### ①回線事業者/プロバイダと契約は完了していますか？

回線事業者やプロバイダとの契約を完了しておく必要があります。また、フレッツサービスなどNTT西日本およびNTT東日本のサービスについては、別途プロバイダとの契約が必要です。

#### ②終端装置は準備できていますか？

本製品でインターネットを楽しむためには、CATVモデム、ONU、CTUなどの終端装置と本製品を接続する必要があります。終端装置を別途購入されるように契約している場合は、対応する終端装置をご用意いただく必要があります。

#### ③回線工事は完了していますか？

回線事業者/プロバイダとの契約に加え、屋内までの配線工事と終端装置の準備が完了している必要があります。すでに開通日を過ぎていることを確認してください。

#### ④パソコン側の必要な機器は準備できていますか？

本製品の設定および本製品と接続するネットワーク機器には、有線または無線LAN機能が搭載されている必要があります。パソコン本体などに内蔵されていない場合は、別途LANアダプタや無線子機を準備してください。また、無線で接続する場合は、IEEE802.11n/11g/11bいずれかの無線LAN機能が搭載されている必要があります。パソコン本体などに無線LAN機能が内蔵されていない場合は、別途無線子機を準備してください。各機器のセットアップ方法については、それぞれのマニュアルをお読みください。

## 終端装置のタイプについて

本製品は、ルータ機能に無線LAN機能を搭載した無線LANルータです。現在、プロバイダから提供される終端装置には、すでにルータ機能が内蔵されている製品があります。

ルータ機能内蔵の終端装置に本製品を接続する場合でも、本製品のウィザード機能を使用することで、適切な状態でインターネットに接続できます。

ただし、終端装置に内蔵されているルータ機能を使用したい場合や、本製品をAPモードで使ったほうが、より良い性能を発揮できる場合があります。このような場合は、本製品背面にある「RT/APモード切り替えスイッチ(→P16)」を「APモード」側にして使用してください。

## 設定に必要なプロバイダ情報を用意する

本製品のウィザード機能は、ご使用になるインターネット回線の種別を自動的に判別しますので、一般的なインターネットサービスをご使用の場合は、あらかじめ回線の種別などを調べておく必要はありません。

ただし、NTTフレッツサービスなどPPPoE接続を使用している場合は、プロバイダから提供されるユーザーIDとパスワードが必要になることがあります。また、固定IPサービスなど特別なインターネットサービスをご利用の場合は、あらかじめ必要な情報をご用意ください。



### ● APモードでご使用の場合

終端装置に搭載されたルータ機能を使用しているため、本製品をAP(アクセスポイント)モードで利用する場合は、Chapter 2「4. 無線LANで接続する」(→P41)をお読みください。

### ● プロバイダの情報について

ご契約のプロバイダによっては、ここに説明した内容と異なる場合もあります。プロバイダ側の設定資料を参考に、本製品のインターネット接続の設定をしてください。

## A PPPoE 接続方式の場合

NTTフレッツサービスなど「PPPoE接続」でインターネットに接続するプロバイダの場合は、ユーザーIDとパスワードが記載された資料がお手元に届いているはずですが、記入欄にメモしてください。

項目	記入欄
接続方式	PPPoE
認証ID(ユーザ名)【接続ID】	
認証パスワード【接続パスワード】	

※プロバイダによって認証ID、認証パスワードの表記が異なることがあります。ユーザーIDに「@」が入っている場合は、プロバイダから提供された「ユーザー名」の後ろに、「@」と「プロバイダ識別子」を入力する必要があります。また、PPPoE接続でも、認証ID、認証パスワードが記述されておらず、入力が必要な場合があります。



### フレッツ光プレミアムなど、別途ルータ機能が用意されている場合

プロバイダから提供されている終端装置に、ユーザーID、パスワードを設定しますので、本製品側での設定は不要です。

## B DHCP 接続方式の場合

DHCP接続を使用している場合は、自動的にインターネットへの接続を開始します。本製品のウィザードを使用すれば、インターネット回線種別を意識したり、設定作業をおこなうことなく自動的に接続します。

## C プロバイダから固定IPアドレスが提供されている固定IP方式の場合

インターネット側のIPアドレス(グローバルIPアドレス)が固定で割り当てられるサービスです。次の内容をお調べのうえ、記入欄にメモしてください。

項目	記入欄
WAN側IPアドレス※1	
WAN側サブネットマスク	
WAN側ゲートウェイ	
DNSサーバアドレス ※2	プライマリDNS
	セカンダリDNS

※1 グローバルIPアドレスです。 ※2 指示がある場合にメモしてください。

# Chapter 2

.....

## 導入編

### 本製品の導入方法について

本製品を使ってインターネットおよび無線LANに接続する手順については、本製品に付属の紙版マニュアル「かんたんセットアップガイド[導入編]本製品の接続とパソコン設定」に、よりわかりやすい説明があります。

「かんたんセットアップガイド」の説明書が見つからない場合は、付属のCD-ROMの「Manual」フォルダにPDFが収録されていますので、そちらをご使用ください。また、ロジテック ホームページからもダウンロードできます。

# 1 セットアップの流れ

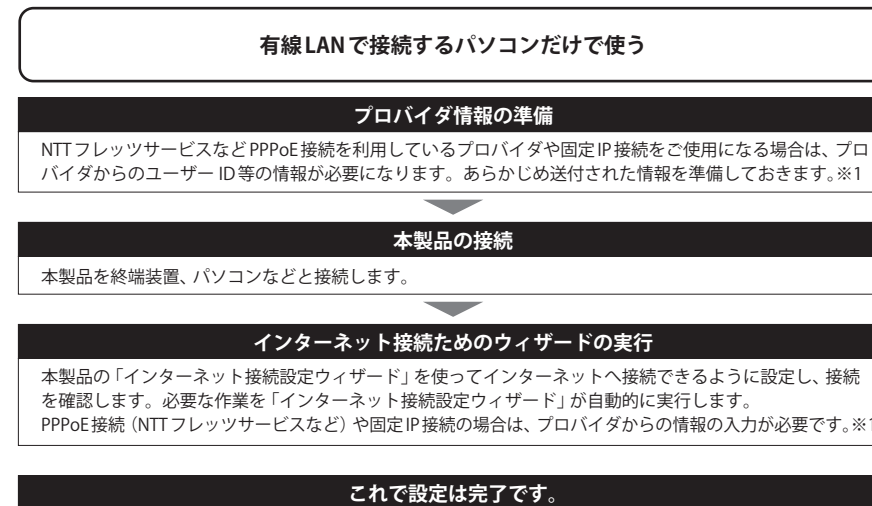
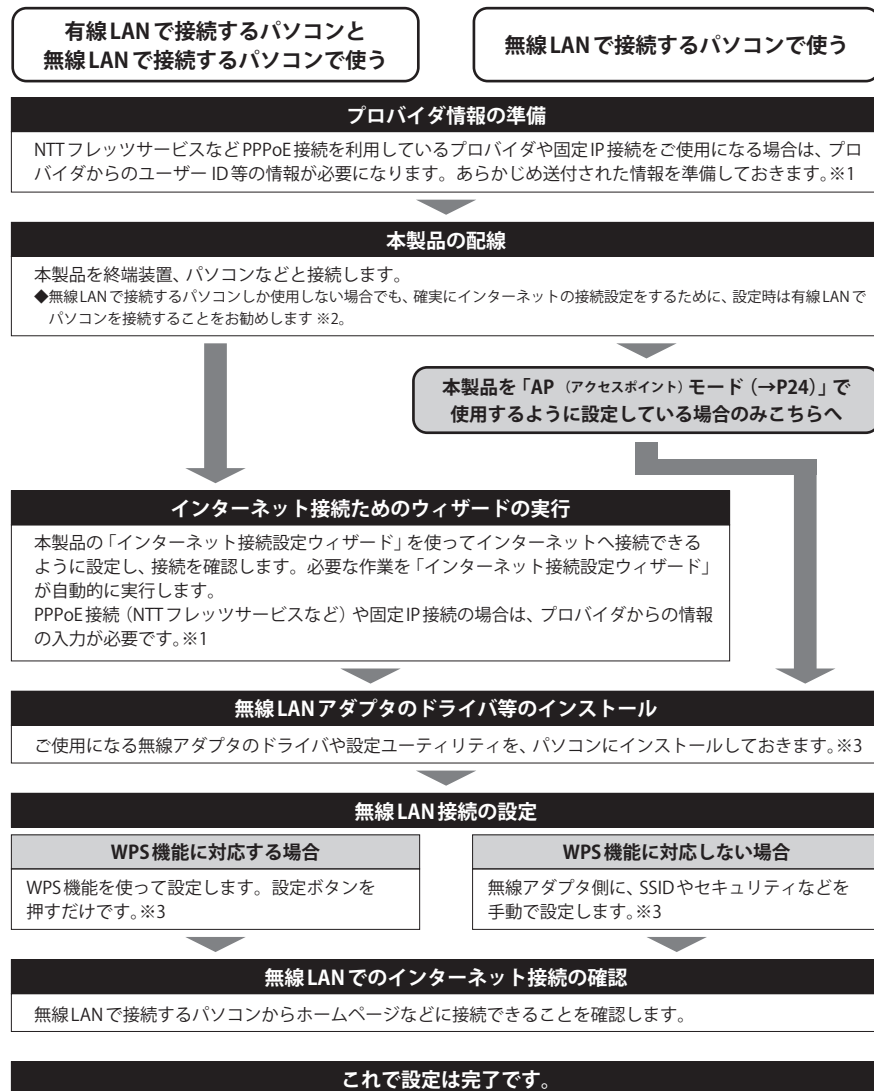

※1 プロバイダから提供されている「CTU」などの終端装置に、ユーザーID、パスワードを設定しますので、本製品側での設定は不要です。

※2 無線LANでしか接続しない場合でも、設定時は本製品の設定ユーティリティに接続するために有線LANに対応したパソコンをご用意ください。

※3 無線子機側の設定については、無線子機の説明書をお読みください。

## 2 本製品を配線する

無線LANだけで利用する場合や、ゲーム機だけで利用する場合でも、初回は以下の説明どおりに接続し、正しく設定できているかをご確認ください。

### 1 すでにインターネットをご利用の場合は、以下の作業をします。

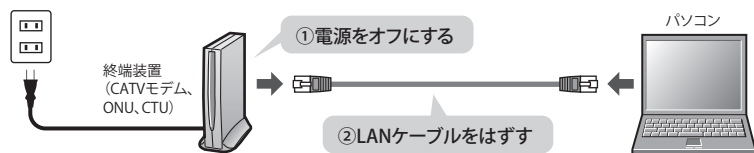

- ① すでにご使用の端末装置 (CATV モデム、ONU、CTU) のいずれかがある場合、パソコンと接続したLANケーブルをはずします。
- ② 端末装置の電源を切り、LANケーブルを抜いた状態で、1時間以上そのまま置いておきます。
  - ・ 端末装置に電源スイッチがない場合は、ACプラグを抜きます。

**注意** 端末装置の電源をいったん切らないと、現在記憶されている接続情報がそのまま残り、本製品を接続したあとの新しい接続情報に更新されず、インターネットへの接続に失敗する恐れがあります。

- ### 2 本製品を「AP (アクセスポイント) モード」で使用する場合は、「RT/APモード切り替えスイッチ」を「AP」側に変更します。
- 「インターネット接続設定ウィザード」を使用する場合は、ご使用の環境に設定を自動的に合わせますので、「RT (初期値)」側になっていることをご確認ください。

#### APモードを使用する

- ・ ルータ機能を搭載した端末装置を使用したい場合、またはプロバイダから指示があった場合は「APモード」を使用してください。
- ・ 本製品の低位にルータ機能を搭載した端末装置があるときは、本製品をAPモードで使ったほうが、より良い性能を発揮できる場合があります。このような場合も「APモード」を使用してください。

### 3 端末装置のLANポートと、本製品のWANポートをLANケーブルで接続します。

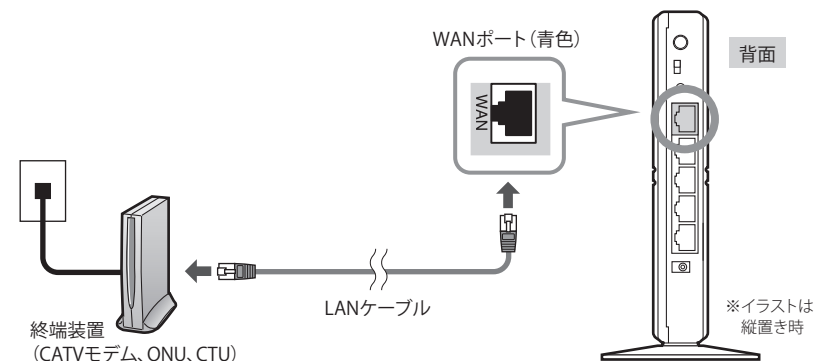

### 4 パソコンと本製品のLANポート (4ポートのいずれか) をLANケーブルで接続します。

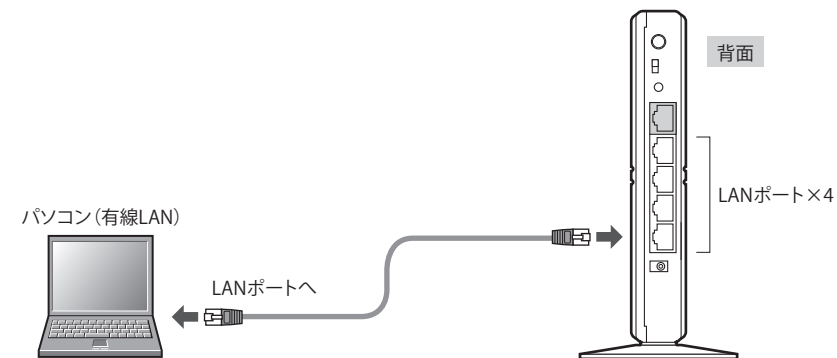

- 注意** 有線LANを使わずに、はじめから無線LANで接続したい場合  
P41「4. 無線LANで接続する」を参考に、無線子機として使用するパソコンから本製品に無線LANで接続してください。

### 5 端末装置の電源をオンにします。

## 6 付属のACアダプタと本製品をつなぎ、ACコンセントに差し込みます。

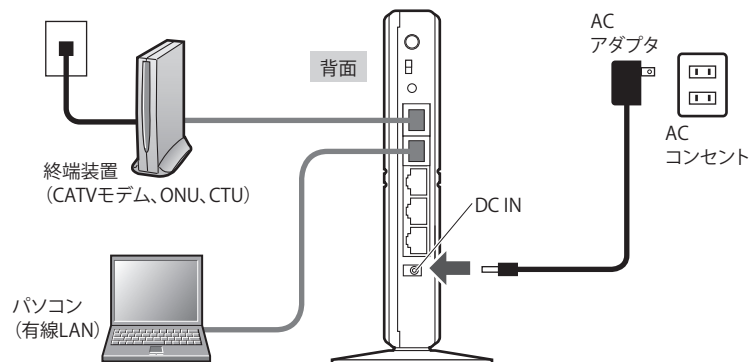

## 7 終端装置と本製品の電源がオンになっていることを確認します。

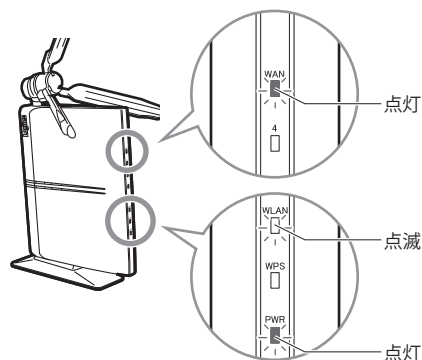

- 点灯：PWRランプ(青色)、WANランプ(青色)
- 点滅：WLANランプ(青色または赤色)

※手順 **6** のあと、ランプが点灯するまでに約25秒かかります

## 8 次ページ「3. ウィザードを使ったセットアップ」へ進みます。



### AP (アクセスポイント) モードに切り替えている場合

インターネット接続に関する設定は、終端装置のルータ機能で設定します。終端装置に付属の説明書をお読みになり、終端装置側の設定を済ませてから、P41「4. 無線LANで接続する」へ進みます。

# 3 ウィザードを使ったセットアップ

## セットアップツールについて

本製品は、付属のCD-ROMの「かんたんセットアップツール」を使うことで、無線子機(無線アダプタ)のドライバのインストールや本製品との暗号化設定、およびインターネットへの接続設定が可能です。

また、本製品にパソコンからWebブラウザでアクセスすることで、Webブラウザ版の設定ユーティリティにある「インターネット接続設定ウィザード」を使って、インターネットへの接続設定を自動でおこなうことができます。無線子機(無線アダプタ)との設定は、WPS機能を使って自動接続ができます。



### AP (アクセスポイント) モードに切り替えている場合

本製品をAPモードに切り替えている場合(P24参照)、本製品側ではインターネットへの接続設定は必要ありません。そのため設定ユーティリティ画面に、「インターネット接続設定ウィザード」は表示されません。P41「4. 無線LANで接続する」へ進みます。なお、APモード時は、設定ユーティリティのヘッダー部分に「APモードで動作しています。」と表示されます。

ここでは次ページより、「インターネット接続設定ウィザード」を使って、インターネットへ接続する方法を説明しています。無線子機からの無線接続については、P41「4. 無線LANで接続する」で説明しています。



### CD-ROM版「かんたんセットアップツール」をお使いになる場合

「かんたんセットアップツール」を使ってセットアップする場合は、本製品に添付された別紙「セットアップガイド」をお読みください。



Windows版：かんたんセットアップツール



iPhoneやAndroid端末のカメラ機能付きモデルから、専用アプリとQRコードを使って、本製品へのWi-Fi接続とインターネット接続ができます。カメラ機能を搭載していないモデルも、手動設定で接続することが可能です。

詳しくは、P152「2. スマートフォンから手動で無線接続する」または本製品に付属の紙版マニュアル「かんたんセットアップガイド[補足編]スマートフォン接続/FAQ」をお読みください。

## 設定ユーティリティを表示する

本製品の設定ユーティリティは、パソコンからWebブラウザを使って表示します。



**パソコンはIPアドレスが自動取得になっている必要があります**

このマニュアルでは、本製品のDHCPサーバ機能により、パソコンがIPアドレスを自動取得することを前提に説明しています。パソコンに固定のIPアドレスを設定している場合は、パソコンのIPアドレスを変更しなければならないことがあります。

本製品のIPアドレス(初期値) = 192.168.2.1

### 1 終端装置と本製品の電源が入っていることを確認してから、設定用のパソコンを起動します。

- 順序が逆の場合、パソコン側がIPアドレスを正常に取得できず、設定画面にアクセスできないことがあります。

### 2 Internet ExplorerなどのWebブラウザを起動します。

### 3 Webブラウザの「アドレス」欄に、キーボードから「http://192.168.2.1」と入力し、キーボードの[Enter]キーを押します。

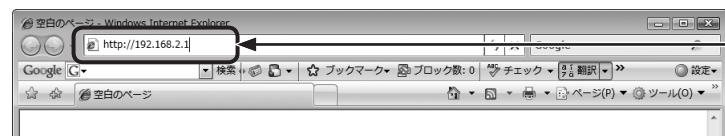

(画面はInternet Explorerの例です)

- このIPアドレスは初期値です。すでに本製品のIPアドレスを変更している場合は、変更後のIPアドレスを入力します。

### 4 認証画面が表示されます。

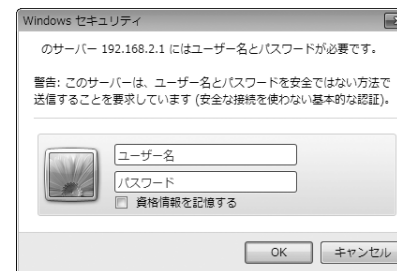

**認証画面が表示されない場合**

以下の順序で確認してみてください。

- ① 本製品の電源が入っているか、LANケーブルの接続は正しいかを確認してください。
- ② いったんパソコンを終了し、本製品の電源を入れて3分以上たってからパソコンの電源を入れてください。
- ③ 接続しているパソコンのIPアドレスを確認してください(→P165「5. パソコンのIPアドレスの確認方法」)。

### 5 本製品のユーザー名とパスワードを入力し、OKをクリックします。

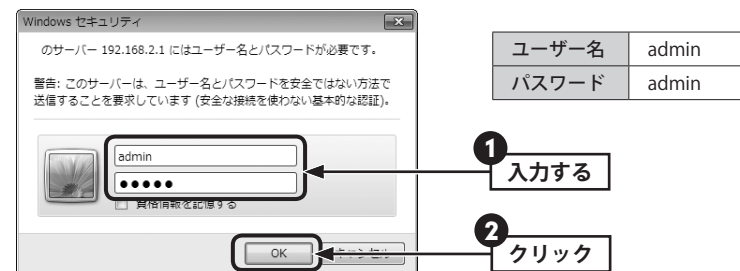

- 初期値は表のとおりです。半角英数字の小文字で入力します。
- 本製品の設定ユーティリティが表示されます。
- 次ページの「インターネット接続設定ウィザードでセットアップする」へ進みます。



不特定多数の人が利用するような環境では、第三者に設定を変更されないように、パスワードの変更をお勧めします(→P136「パスワード設定」)。



## インターネット接続設定ウィザードでセットアップする

Webブラウザ版の「インターネット接続設定ウィザード」を使って、セットアップする手順を説明します。

### 1 [インターネット接続設定 スタート]をクリックします。

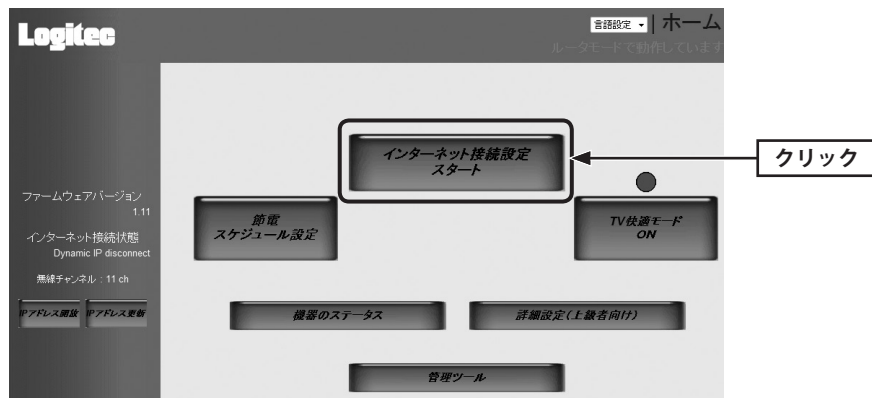

### 2 機器の接続が完了していることを確認する画面が表示されますので、[次へ]をクリックします。

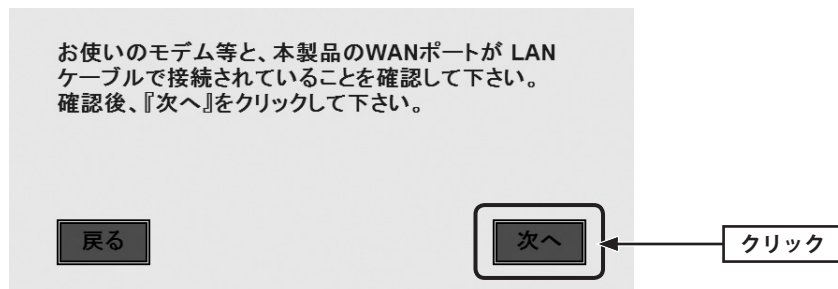

- インターネット回線の種類の自動識別が始まります。

### 3 インターネット回線の種別により、以下の4つの場合があります。

#### ●DHCP接続の場合

DHCP接続を使用している場合は、自動的にインターネットへの接続を開始します。そのまま手順 **5** へ進みます。

#### ●PPPoE接続の場合

NTTフレッツサービスなど、PPPoE接続を使用している場合は、プロバイダ情報を入力する必要があります。手順 **4a** へ進みます。

お使いの回線は、PPPoE回線です。ご契約のプロバイダ様から提供されている、認証ID(ユーザー名)・認証パスワード(パスワード)を入力し、『次へ』をクリックしてください。  
ユーザー名は、"@以降も必ず入力する必要があります。

PPPoE 1:

ユーザー名:	<input type="text"/>
パスワード:	<input type="password"/>

#### ●固定IPサービスの場合

プロバイダ情報を入力する必要があります。手順 **4b** へ進みます。

お使いの回線は、固定IP回線です。ご契約のプロバイダ様から提供されている、IPアドレス情報を入力し、『次へ』をクリックしてください。  
もし違う回線である場合は、配線が間違っている可能性があります。『戻る』をクリックし、もう一度やり直してください。

プロバイダから指定されたIPアドレス:	<input type="text" value="172.1.1.1"/>
サブネットマスク:	<input type="text" value="255.255.0.0"/>
DNSアドレス:	<input type="text"/>
プロバイダから指定されたデフォルトゲートウェイアドレス:	<input type="text" value="172.1.1.254"/>

●本製品(無線ルータ)の上位にすでに別のルータが設置されている場合

確認のメッセージが表示されます。[次へ]をクリックし、手順 5 へ進みます。

本製品の上位にもルータが設置されています。ここでは、このまま『次へ』をクリックしてインターネットに接続します。

自宅サーバ等、高度なネットワーク技術が必要とする使い方をされる場合、本製品をAPモードに変更した方がより良い性能が発揮される場合があります。通常のインターネット接続/ネットゲーム等のご利用の場合は、このままのモードで問題ありません。



- 通常は、そのまま変更しなくても正常にインターネットに接続できます。
- 本製品(無線ルータ)のモードを変更したい場合は、P24「端末装置のタイプについて」をお読みになったうえで、「RT/APモード切り替えスイッチ」を「AP」側に変更します。



その他の画面が表示された場合

「インターネット接続に失敗しました・・・」「WANポートにLANケーブルが接続されていないようです。」などの画面が表示され、インターネットに接続できない場合は、以下のようなことが考えられます。

●ケーブル等が正しく接続されていない

ケーブル類が正しく接続されているか、機器の電源が入っているかなどを確認してください。機器の接続方法については、P30「2. 本製品を配線する」をお読みください。

●インターネット回線種別を自動判別できない

接続先の端末装置やご使用の環境によって、まれに本製品の回線判別機能では、回線種別を自動的に判別できない場合があります。このような場合は、P50「1. インターネット接続設定(WAN側設定)」をお読みになり、通常接続/固定IP/PPPoEの中から、回線種別を選択したうえで、必要な設定をしてください。

4a P24「設定に必要なプロバイダ情報を用意する」でメモした内容をもとに必要な情報を入力し、[次へ]をクリックします。

お使いの回線は、PPPoE回線です。ご契約のプロバイダ様から提供されている、認証ID(ユーザー名)・認証パスワード(パスワード)を入力し、『次へ』をクリックしてください。ユーザー名は、「@」以降も必ず入力する必要があります。

PPPoE 1:

ユーザー名: userid123@logitec.net

パスワード: \*\*\*\*\*

ユーザーIDに「@」が入っている場合 [ユーザー名]の入力において、プロバイダから提供された「ユーザー名」の後ろに、必ず「@」と「プロバイダ識別子」を入力してください。

(例) userid123@logitec.net  
ユーザー名 プロバイダ識別子

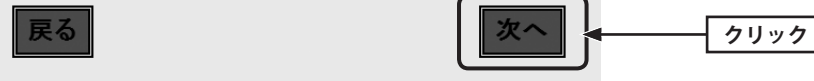

4b P24「設定に必要なプロバイダ情報を用意する」でメモした内容をもとに必要な情報を入力し、[次へ]をクリックします。

お使いの回線は、固定IP回線です。ご契約のプロバイダ様から提供されている、IPアドレス情報を入力し、『次へ』をクリックしてください。もし違う回線である場合は、配線が間違っている可能性があります。『戻る』をクリックし、もう一度やり直してください。

プロバイダから指定されたIPアドレス: 172.1.1.1

サブネットマスク: 255.255.0.0

DNSアドレス:

プロバイダから指定されたデフォルトゲートウェイアドレス: 172.1.1.254

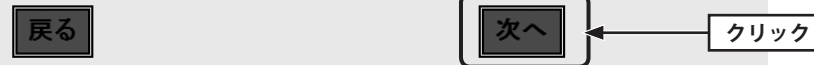

## 5 インターネットに接続できるか自動的に確認します。

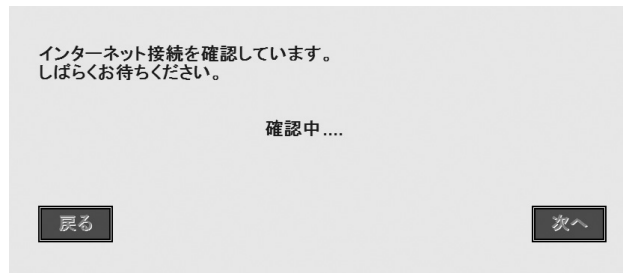

インターネットに正常に接続できると、以下の画面が表示されます。

インターネット接続が確認できました！  
インターネット接続設定を終了します。  
右上の × をクリックし、本画面を閉じてください。

- 画面右上の  をクリックしてブラウザ画面を閉じます。

## 6 これでインターネットへの接続作業は完了です。引き続き、パソコンと本製品を無線LANで接続する場合は、P41「4.無線LANで接続する」へ進みます。

- 本製品の設定のために有線LANで接続していたパソコンを、無線LANで接続するようにする場合は、LANケーブルを取り外し、パソコンの無線LAN機能が使用できるように準備しておいてください。

## 4 無線LANで接続する

パソコンの無線子機(無線アダプタなど)から本製品を経由してインターネットに接続できるようにします。

### はじめにご確認ください

本製品はWPS機能に対応しています。WPS機能に対応する無線子機との組み合わせで簡単に無線LAN機能を設定できます。ボタンを押すだけで設定ができる「プッシュボタン方式」と、用意された数字を入力するだけで設定できる「PINコード方式」の両方に対応しています。WPS機能に対応していない無線子機から本製品に接続するときは、本製品の設定値を無線子機側に設定することで接続することができます。

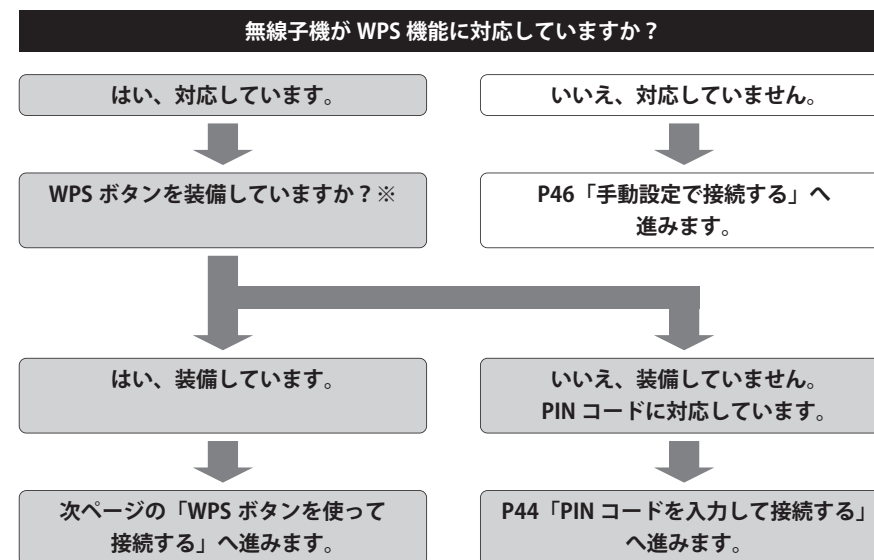

#### ※ WPSボタンについて

WPSの「プッシュボタン方式」は、無線子機本体に装備されている「WPSボタン」を押して設定するタイプと、設定ユーティリティ上にある「WPSボタン」アイコンをクリックして設定するタイプがあります。

## WPSボタンを使って接続する

1 無線で接続するパソコンを、本製品と確実に通信できる場所に用意します。

2 無線子機の説明書をお読みになり、無線子機側が「WPS」設定をできるように準備します。



3 本製品の背面上方にある「WPS設定ボタン」を1秒以上押し、離します。

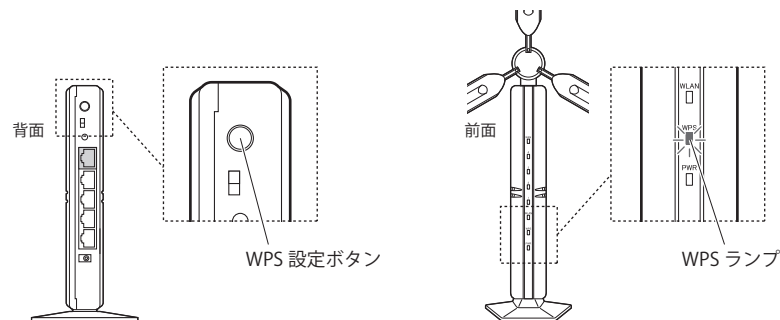

• 前面にあるWPSランプが赤色に点灯し、WPS対応の無線子機の接続を待つ状態になります。WPSランプの点灯中に接続を完了する必要があります。



- 赤色に点灯しない場合は、再度押してください。
- 接続が完了するか、一定時間(約2分間)がすぎるとWPSランプは消灯します。

4 無線子機側のWPS用の「設定ボタン」を指定された時間だけ押します。

- 弊社製のWPS対応製品の場合は、本体の「設定ボタン」を1秒以上押し、離します。本体に設定ボタンがないモデルでは、ユーティリティの[WPS]ボタンをクリックします。

5 無線子機側の設定ユーティリティで、本製品に接続できたことを確認します。



- 本製品のWPSランプは消灯します。

6 Webブラウザからお好みのホームページに接続し、正常に表示されることを確認します。



ロジテックWeb サイト <http://www.logitech.co.jp/>

7 これでWPS機能を使った無線子機の設定は完了です。無線子機が他にもある場合は、同じ手順で設定します。

## PINコードを入力して接続する

WPS機能のPINコード方式で設定します。本製品側に設定されたPINコードを無線子機に入力する方法と、無線子機側に設定されたPINコードを本製品に入力する方法があります。ここでは本製品側に設定されたPINコードを無線子機に入力する場合の操作の流れを説明します。



### 無線子機側のPINコードを本製品に入力する場合

P96「WPS機能の設定」をお読みになり、本製品のモード設定を「レジストラ」に設定したうえで、無線子機側のPINコードを入力し、実行してください。

**1** 無線で接続するパソコンを、本製品と確実に通信できる場所に用意します。

**2** 本製品の設定ユーティリティを表示します。

- 設定ユーティリティの表示方法については、P34「設定ユーティリティを表示する」を参照してください。

**3** 設定ユーティリティの[ホーム]で[詳細設定(上級者向け)]を選択します。その後、以下の操作をおこないます。

- 11bgnの場合：[無線LAN設定(11bgn)]→[WPS]を選択して、〈WPS〉画面を表示します。
- 11anの場合：[無線LAN設定(11an)]→[WPS]を選択して、〈WPS〉画面を表示します。

**4** 「WPS情報」の「PINコード」をメモします。

※このあとの手順では、11bgnの画面を使って説明していますが、11anも操作方法は同じです。

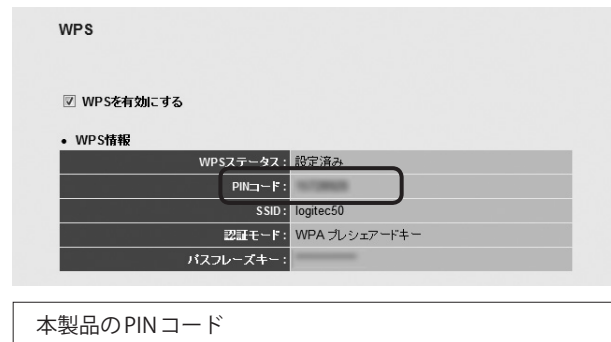

**5** 無線子機の説明書をお読みになり、無線子機のPINコードの[設定モード]を「Registrar」に設定してから、本製品のPINコードを無線子機側に入力します。

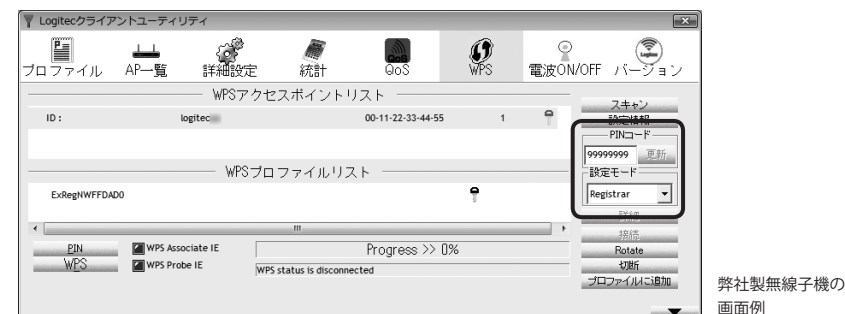

※実際の無線子機によって項目名などが異なります。ご使用になる無線子機の説明書をお読みください。

**6** 本製品の設定ユーティリティの〈WPS〉画面で[モード設定]に「エンローリー」を選択し、[ボタンで設定。]の[実行]をクリックします。

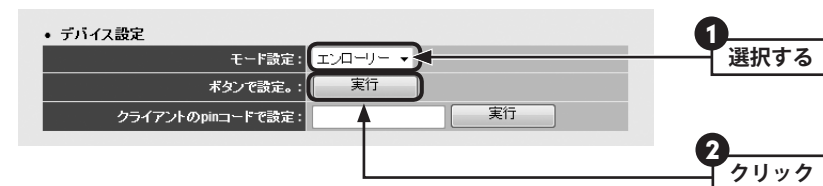



**7** 無線子機側でPINコードの受信を実行します。



**8** 設定後、無線LAN経由でインターネットにアクセスするなどして、接続できていることを確認してください。

## 手動設定で接続する

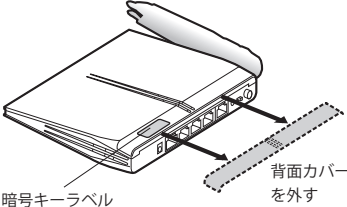
WPS機能を持たない無線子機の場合は、無線子機側の設定ツールを使って、必要な設定を手動でおこないます。本製品の初期値の設定は以下の通りです。無線子機の説明書と、次ページからの作業の流れを参考にして、本製品の設定値を無線子機側に設定してください。

項目	本製品の設定値(初期値)	
SSID	logitecXX ※XXは、00~99の任意の数字です。	
認証方式	WPA プレシェードキー	無線子機側は「WPA2-PSK」を選択します。
暗号化方式	AES	無線子機側は「AES」を指定します。
WPAユニキャスト暗号スイート	WPA2-PSK (AES)	
共有キーフォーマット	パスフレーズ	
暗号キー	<p>本製品に付属の設定情報シール、または本製品の背面カバーを外したときに見えるラベルをご覧ください。使用されている文字は半角英数字の大文字です。</p>  <p>●設定情報シール</p>  <p>初期SSID 初期暗号キー (Key: 0~9, A~H 大文字で構成されています。)</p> <p>1st SSID (11b/g/n): logitecXX 2nd SSID (11b/g/n): logitec2ndXX 3rd SSID (11a/n): logitec11aXX Key: XXXXXXXXXXXXX</p> <p>スマートフォンアプリ [QRでかんたん接続] 設定用QRコード</p> <p>本製品の 暗号暗号 IPアドレス 192.168.2.1 MACアドレス: XXXXXXXXXXXXX</p> <p>暗号キー (Xには、0~9、A~Hのランダムな半角英数字13文字が入ります)</p> <p>暗号キーラベル</p> <p>MAC: xxxxxxxxxxxx 1st SSID: logitecXX Key: XXXXXXXXXXXXX</p> <p>暗号キー (Xには、0~9、A~Hのランダムな半角英数字13文字が入ります)</p> <p>KEY記入欄</p>	



上記の本製品の初期値にあわせ、設定情報シール(または背面カバーを外したときに見えるラベル)上の暗号キーを利用する場合は、本製品の設定ユーティリティを表示せずに、無線子機側の設定をおこなうだけで本製品に接続することができます。

- 無線で接続するパソコンを、本製品と確実に通信できる場所に用意します。
- 無線子機の設定ユーティリティを起動します。
- 設定ユーティリティのリストのSSIDに「logitecXX」と表示された場合は選択します。
  - XXには、00~99の任意の数字が表示されています。
  - SSIDを自動的に検出できない場合は、手動で無線子機の設定ユーティリティにある「SSID」に、本製品のSSIDの設定値(例: logitec42)を半角英数字(小文字)で入力します。
- 本製品はセキュリティ機能として暗号化機能(WPA2-PSK/AES/パスフレーズ13文字)があらかじめ設定済みです。無線子機の設定ユーティリティにある[暗号化]に関する設定画面を表示します。
- 無線子機の説明書をお読みにたり、本製品の設定内容を無線子機側に設定します。
- 設定後、無線LAN経由でインターネットにアクセスするなどして、接続できていることを確認してください。

# Chapter 3

.....

## 詳細設定編



# 1 インターネット接続設定 (WAN 側設定)

メニューの [WAN] メニューにある各設定項目の設定方法について説明します。

## 通常接続 (DHCP) の設定

プロバイダ側から動的に IP アドレスを取得する場合の設定手順を説明します。プロバイダから、ホスト名および MAC アドレスを指定するように指示があった場合だけ以下の手順で設定します。

-  フレッツ光プレミアムなど、別途ルータ機能が用意されている場合  
プロバイダから提供されている「CTU」などの終端装置に、ユーザー ID、パスワードを設定します。本製品側は設定を変更する必要はなく、本製品を終端装置に接続するだけです。

- 1 [ホーム] で [詳細設定 (上級者向け)] を選択し、左のメニューリストから [WAN] → [通常接続 (DHCP)] を選択します。



- [通常接続 (DHCP)] 画面が表示されます。

- 2 プロバイダから [ホスト名] と [MAC アドレス] を入力するように指示がある場合は、それぞれを入力し、**適用** をクリックします。

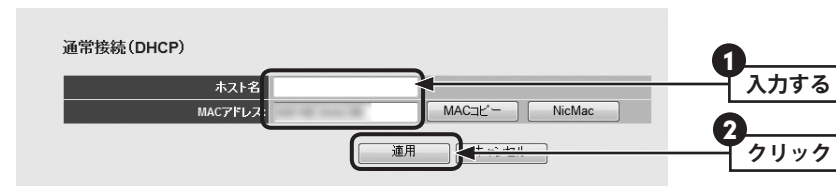

-  **MACコピー** について  
このボタンをクリックすると、接続しているパソコンの MAC アドレスを自動的にコピーすることができます。

- 3 「設定の保存に成功しました。」と表示されます。

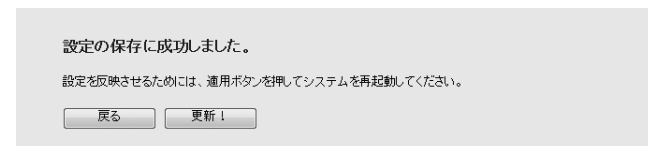

- 他の設定を続ける場合 → **戻る** をクリックします。引き続き他の項目を設定します。
- 変更した設定を保存して有効にする場合 → **更新!** をクリックし、手順 **4** へ進みます。

- 4 「システムを再起動しています。しばらくお待ちください。」と表示されます。

**OK** にカウントが表示されます。カウントが 0 になり、ボタンが有効になれば **OK** をクリックします。

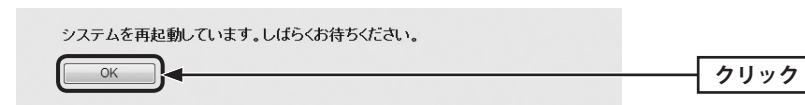

## 固定 IP の設定

プロバイダより固定のIPアドレスが割り当てられるサービスを利用している場合の設定手順を説明します。

- 1 [ホーム]で[詳細設定(上級者向け)]を選択し、左のメニューリストから[WAN]→[固定IP]を選択します。



- ・〈固定IP〉画面が表示されます。

- 2 プロバイダから指定されたIPアドレス等の情報を入力し、[適用]をクリックします。



- ・プロバイダから指定されたIPアドレス、サブネットマスク、デフォルトゲートウェイを入力します。

- 3 「設定の保存に成功しました。」と表示されます。

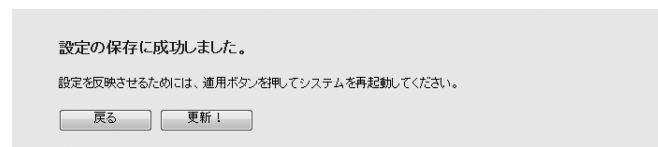

- 他の設定を続ける場合→ [戻る] をクリックします。引き続き他の項目を設定します。
- 変更した設定を保存して有効にする場合→ [更新!] をクリックし、手順 4 へ進みます。

- 4 「システムを再起動しています。しばらくお待ちください。」と表示されます。

[OK] にカウントが表示されます。カウントが0になり、ボタンが有効になれば [OK] をクリックします。

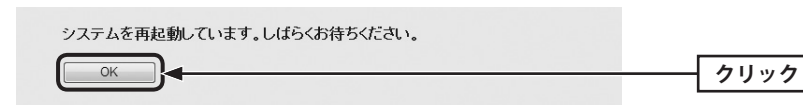

## PPPoE の設定

プロバイダがPPPoE接続の場合の設定手順を説明します。通常のPPPoE接続以外に、Unnumbered PPPoE接続とPPPoEマルチセッション接続を選択できます。

PPPoE接続	ユーザーIDとパスワードを利用してインターネットに接続するサービスで、主に利用されているインターネットへの接続方法です。
Unnumbered PPPoE接続	プロバイダから取得した複数のWAN側IPアドレス(グローバルIPアドレス)をパソコンに割り当てて使用する機能です。プロバイダがこのサービスに対応している必要があります。
PPPoEマルチセッション接続	PPPoEセッションを2つ同時に使用する機能です。本製品は2つのプロバイダと契約して同時に使用することができます。プロバイダがこのサービスに対応している必要があります。

- 1 [ホーム]で[詳細設定(上級者向け)]を選択し、左のメニューリストから[WAN]→[PPPoE]を選択します。

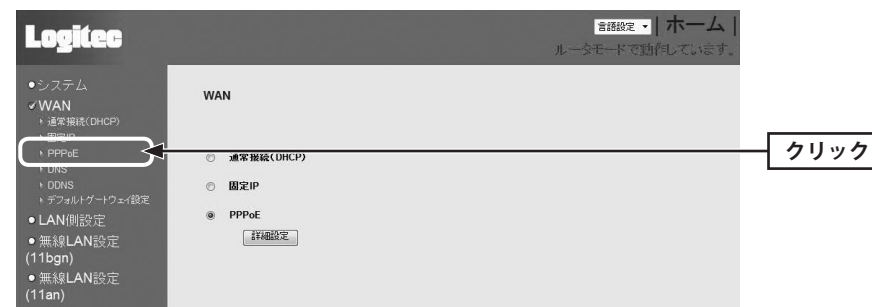

- ・〈PPPoE〉画面が表示されます。

## 2 PPPoEの接続方法を選択します(→P53「PPPoEの設定」)。

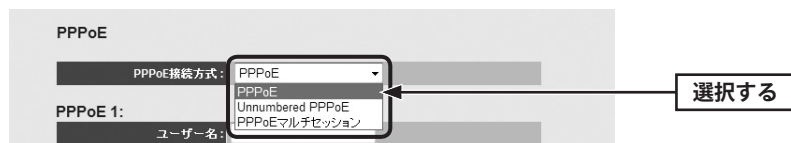

## 3 プロバイダから指定されたユーザー名やパスワードなど必要な情報の入力と、オプションなどを設定します。設定が終われば「適用」をクリックします。

### ◆「PPPoE」接続の画面例

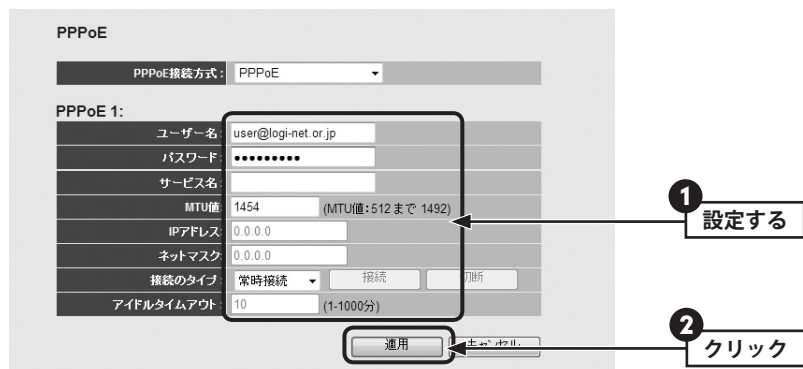

- 「PPPoE マルチセッション」を選択した場合、PPPoE1 と PPPoE2 の2つのセッション情報を入力する画面が表示されますので、それぞれに必要な情報を入力します。

ユーザー名	プロバイダから指定されたユーザー名を入力します。ユーザーIDに「@」が入っている場合は、プロバイダから提供された「ユーザー名」の後ろに、「@」と「プロバイダ識別子」を入力する必要があります。
パスワード	プロバイダから指定されたパスワードを入力します。入力した文字は「.....」で表示され読めませんので、入力ミスにご注意ください。
サービス名	プロバイダから指定があった場合に入力します。
MTU値	MTU (Maximum Transmission Unit)、1回の転送で送信できるデータの最大値(単位はバイト)の値(512~1492)を設定します。通常は変更する必要はありません。(初期値: 1454)
IPアドレス	「Unnumbered PPPoE」接続を選択している場合のみ入力可能です。プロバイダから指定されたIPアドレスを入力します。

ネットマスク	「Unnumbered PPPoE」接続を選択している場合のみ入力可能です。プロバイダから指定されたサブネットマスクを入力します。
接続のタイプ	インターネットへの接続方法を指定します。 常時接続：常にPPPoE接続を維持します。接続が切れた場合は自動的に再接続します。 自動再接続：パソコンからの接続要求があると自動的にPPPoE接続を開始します。 手動切替え：接続のたびにこの画面を表示して「接続」をクリックする必要があります。 [切断]：このボタンをクリックすると、インターネットへの接続を切断することができます。
アイドルタイムアウト	[接続のタイプ]で「自動再接続」を選択している場合に設定可能です。ここで設定した時間中にパソコンからインターネットへの接続がなければ、自動的に接続を切断します。分単位で設定できます。

## 4 「設定の保存に成功しました。」と表示されます。

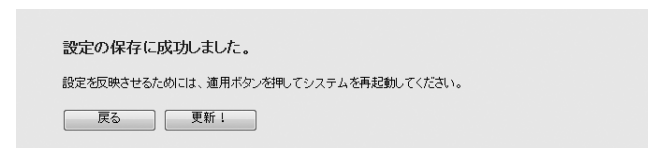

- 他の設定を続ける場合→「戻る」をクリックします。引き続き他の項目を設定します。
- 変更した設定を保存して有効にする場合→「更新!」をクリックし、手順5へ進みます。

## 5 「システムを再起動しています。しばらくお待ちください。」と表示されます。

「OK」にカウントが表示されます。カウントが0になり、ボタンが有効になれば「OK」をクリックします。

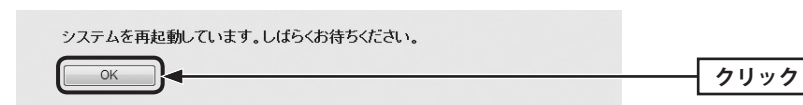

## DNSの設定

プロバイダによってDNSサーバのアドレスを自動取得できる場合と、あらかじめ手動で設定しなければならない場合があります。手動で設定する必要がある場合は、この画面でプロバイダから指定されたDNSアドレスを入力します。

- 1** [ホーム]で[詳細設定(上級者向け)]を選択し、左のメニューリストから[WAN]→[DNS]を選択します。

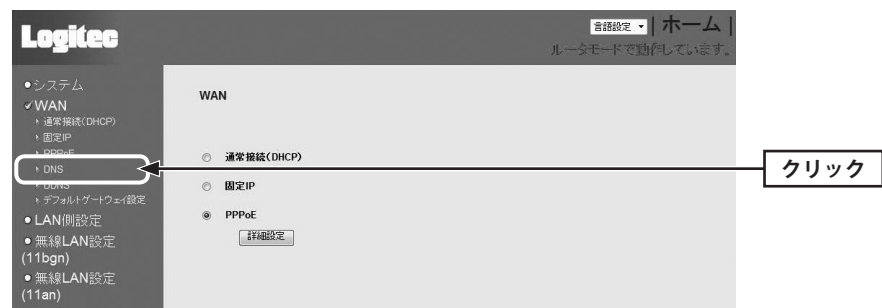

- ・<DNS>画面が表示されます。

- 2** DNSアドレスを入力し、**適用**をクリックします。

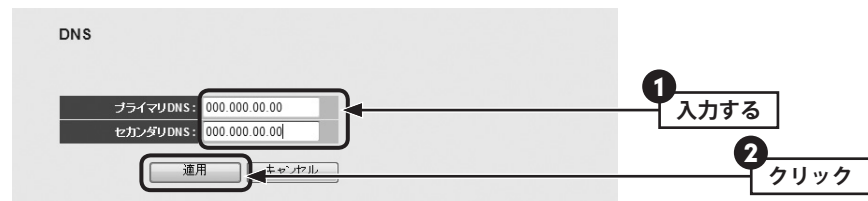

- ・アドレスは「192.168.2.1」というように「.」で区切って入力してください。

プライマリDNS	プロバイダからDNSアドレスの指示が1個しかない場合は、こちらにだけ入力します。指示が2個ある場合は、プライマリのDNSアドレスを入力します。
セカンダリDNS	プロバイダからDNSアドレスの指示が2個ある場合は、こちらにセカンダリのDNSアドレスを入力します。

- 3** 「設定の保存に成功しました。」と表示されます。



- 他の設定を続ける場合→**戻る**をクリックします。引き続き他の項目を設定します。
- 変更した設定を保存して有効にする場合→**更新!**をクリックし、手順**4**へ進みます。

- 4** 「システムを再起動しています。しばらくお待ちください。」と表示されます。

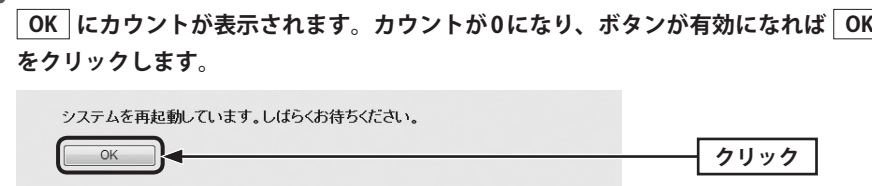

- OK** にカウントが表示されます。カウントが0になり、ボタンが有効になれば **OK** をクリックします。

## DDNS (ダイナミック DNS) の設定

ダイナミック DNS を利用すると、WAN 側が固定 IP アドレスでなくても、ホスト名を使ってサーバなどを利用できるようになります。この機能を利用するには、ダイナミック DNS のサービス提供者に登録する必要があります。ダイナミック DNS はサービスリストに表示されるサービスでご利用いただけます。



### ●あらかじめ DDNS サービスに登録しておいてください

DDNS サイトにアクセスしてユーザー登録し、ドメイン名やアカウントなどを取得しておいてください。

### ●DDNS サービスを利用するにあたって

- DDNS サービスへの登録については、弊社のサポート対象外となります。登録に関しては、一切責任を負いかねます。
- Clear-net (クリアネットサービス) とは、対象の弊社製品をユーザ登録してご利用いただいている方に無償で提供されるダイナミック DNS サービスです。クリアネットサービスへの登録については、弊社ホームページで詳細をご確認のうえ、ご利用ください。
- DDNS サービスによっては、定期的に更新をしないと登録が削除されてしまうことがあります。登録の更新は、本製品がインターネットに接続されているときに自動的におこなわれるほか、手動で更新する場合もあります。更新期間などの詳細はご利用になる DDNS サイトをご覧ください。

- 1 [ホーム] で [詳細設定 (上級者向け)] を選択し、左のメニューリストから [WAN] → [DDNS] を選択します。



- [DDNS] 画面が表示されます。

- 2 「ダイナミック DNS」の [有効] を選択し、必要な情報を設定します。設定が終われば [適用] をクリックします。

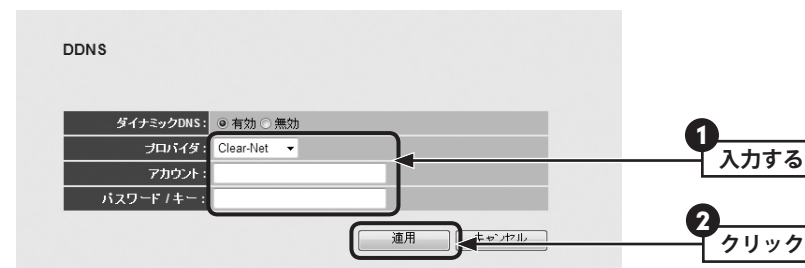

ダイナミック DNS	[有効] を選択します。
プロバイダ	リストから登録したサービスを選択します。
ドメイン名	登録したドメイン名を入力します。
アカウント	登録したアカウントを入力します。DDNS サービスによってはアカウントが Eメールアドレスの場合があります。
パスワード/キー	設定したパスワードまたはキーを入力します。

- 3 「設定の保存に成功しました。」と表示されます。

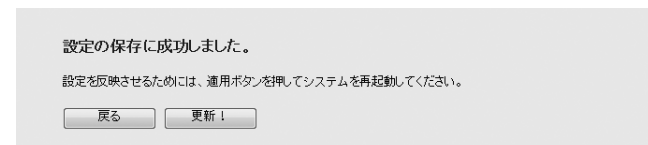

- 他の設定を続ける場合→ [戻る] をクリックします。引き続き他の項目を設定します。
- 変更した設定を保存して有効にする場合→ [更新!] をクリックし、手順 4 へ進みます。

- 4 「システムを再起動しています。しばらくお待ちください。」と表示されます。

[OK] にカウントが表示されます。カウントが 0 になり、ボタンが有効になれば [OK] をクリックします。

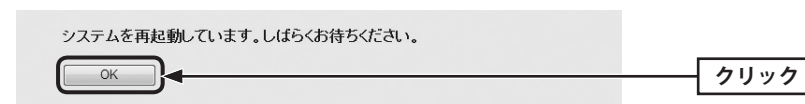

## デフォルトゲートウェイの設定

必要に応じて、デフォルトゲートウェイを設定します。

- 1** [ホーム]で[詳細設定(上級者向け)]を選択し、左のメニューリストから[WAN]→[デフォルトゲートウェイ]を選択します。

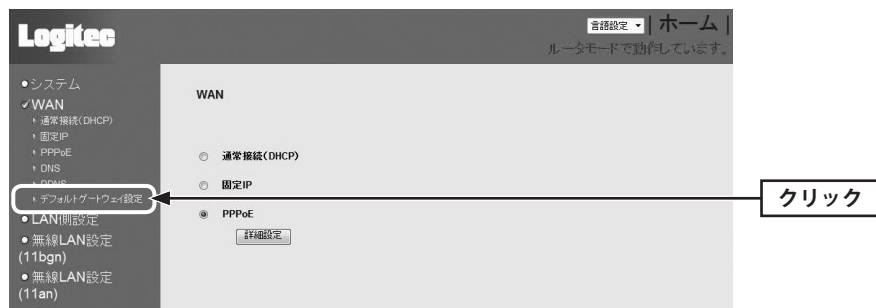

・〈デフォルトゲートウェイ設定〉画面が表示されます。

- 2** デフォルトゲートウェイを入力し、**適用**をクリックします。

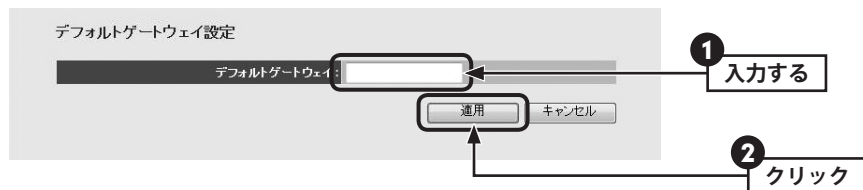

- 3** 「設定の保存に成功しました。」と表示されます。

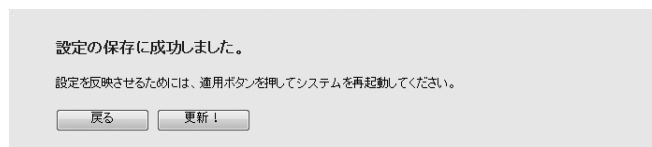

- 他の設定を続ける場合→ **戻る** をクリックします。引き続き他の項目を設定します。
- 変更した設定を保存して有効にする場合→ **更新!** をクリックし、手順 **4** へ進みます。

- 4** 「システムを再起動しています。しばらくお待ちください。」と表示されます。

**OK** にカウントが表示されます。カウントが0になり、ボタンが有効になれば **OK** をクリックします。

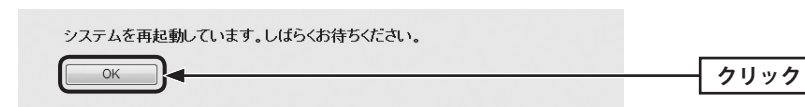

## 2 LAN側の設定をする

本製品のLAN（ローカルネットワーク）側のIPアドレス情報、DHCPサーバに関する設定をします。

 [ホーム]で[詳細設定(上級者向け)]を選択し、左のメニューリストから[LAN側設定]を選択します。

### IPアドレスとDHCPサーバ機能の設定

#### ◆ RT（ルータ）モード時の画面

LAN側設定	
• LAN IP	
IPアドレス:	192.168.2.1
サブネットマスク:	255.255.255.0
DHCPサーバ:	有効
• DHCPサーバ	
リース時間:	通常
DHCPクライアント開始IPアドレス:	192.168.2.100
DHCPクライアント終了IPアドレス:	192.168.2.200
ドメイン名:	
<input type="button" value="適用"/> <input type="button" value="キャンセル"/>	

#### ◆ AP（アクセスポイント）モード時の画面

LAN側設定	
• LAN IP	
IPアドレス:	192.168.2.1
サブネットマスク:	255.255.255.0
DHCPサーバ:	無効
デフォルトゲートウェイ:	
• DHCPサーバ	
リース時間:	通常
DHCPクライアント開始IPアドレス:	192.168.2.100
DHCPクライアント終了IPアドレス:	192.168.2.200
ドメイン名:	
<input type="button" value="適用"/> <input type="button" value="キャンセル"/>	



#### 設定を変更した場合

設定を変更した場合は、必ず **適用** をクリックして設定を保存してください。引き続き他の項目の設定を続ける場合は **戻る** を、変更した内容をすぐに有効にする場合は **更新!** をクリックし、画面のメッセージに従ってください。

#### ● LAN IP

IPアドレス	本製品のLAN側のIPアドレスを入力します。初期値は「192.168.2.1」です。
サブネットマスク	使用中のネットワークのサブネットマスクを入力します。初期値は「255.255.255.0」です。
DHCPサーバ	DHCPサーバ機能を利用する場合は[有効]を選択します。IPアドレスを固定にする場合は[無効]を選択します。ルータモード時の初期値は「有効」です。APモード時は「無効」に固定で、変更できません。
デフォルトゲートウェイ (APモード時のみ)	必要に応じて、デフォルトゲートウェイを設定できます。

#### ● DHCPサーバ



- [LAN IP]の[DHCPサーバ]で「無効」を選択しているときは設定できません。
- APモード時は設定できません。

リース時間	DHCPサーバによりクライアントに割り当てられるIPアドレスのリース時間を設定します。「通常」に設定した場合、クライアントには継続的に同じIPアドレスが割り当てられます。
DHCPクライアント開始IPアドレス DHCPクライアント終了IPアドレス	DHCPサーバ機能を利用する場合、DHCPサーバがクライアントに自動的に割り付けるIPアドレスの範囲を指定します。開始アドレス～終了アドレスの範囲でクライアントにIPアドレスが自動的に割り当てられます。
ドメイン名	DHCPサーバにドメイン名を与える場合に、ドメイン名を入力します。



## 固定 DHCP リースの設定

DHCPサーバ機能を有効にしている場合、クライアントには自動的にIPアドレスが割り当てられます。しかし、クライアントのネットワーク機器によっては、特定のIPアドレスを割り当てたい場合があります。クライアントのMACアドレスと指定したいIPアドレスを関連付けて登録することでIPアドレスを固定することができます。

● 固定DHCPリーステーブル 16 エントリーのみ許可。

NO.	MACアドレス	IPアドレス	選択
1	12:34:56:78:90:12	192.168.2.131	<input type="checkbox"/>
2	12:34:56:78:90:13	192.168.2.132	<input type="checkbox"/>

固定DHCPリースを有効

MACアドレス	IPアドレス
<input type="text"/>	<input type="text"/>

### ●固定 DHCP リーステーブル

NO.	登録番号です。最大16個までIPアドレスを登録できます。
MACアドレス	IPアドレスを固定したクライアントのMACアドレスです。
IPアドレス	クライアントに割り当てたIPアドレスです。
選択	登録内容を消去する場合にチェックします。
固定DHCPリースを有効	この項目をチェックしている場合に、固定DHCPリースリストの内容が有効になります。チェックしていない場合は、リストに登録されていてもIPアドレスは固定されません。
追加	リストに新たにIPアドレスを固定するクライアントを追加します。

### ●各ボタンの機能

消去	[選択]をチェックしたクライアントをリストから消去します。このボタンをクリックすると確認の画面が表示されますので、 <input type="button" value="OK"/> をクリックします。
全てを削除	リストのクライアントの設定をすべて消去します。このボタンをクリックすると確認の画面が表示されますので、 <input type="button" value="OK"/> をクリックします。
追加	入力したクライアントの設定をリストに追加します。
消去	入力中の内容を消去します。



### 設定を変更した場合

設定を変更した場合は、必ず  をクリックして設定を保存してください。引き続き他の項目の設定を続ける場合は  を、変更した内容をすぐに有効にする場合は  をクリックし、画面のメッセージに従ってください。

## クライアントの登録方法

固定DHCPリースを有効

MACアドレス	IPアドレス
<input type="text" value="123456789014"/>	<input type="text" value="192.168.2.133"/>

- ① [固定DHCPリースを有効]をチェックします。
  - ② クライアントのMACアドレスを入力します。「:」で区切る必要はありません。  
例 123456789012
  - ③ クライアントに割り当てたいIPアドレスを入力します。「.」で区切る必要があります。  
例 192.168.2.131
  - ④  をクリックします。固定DHCPリーステーブルにクライアントが追加されます。
  - ⑤ 登録するクライアントが複数ある場合は、②～④を繰り返します。
- ※  をクリックして保存操作をしたのちに、設定が反映されます。

## 3 無線LANの設定をする

本製品の無線LAN機能を設定します。

### 本製品で使用可能な通信モードについて

本製品で利用できる通信モードについて説明しています。必要に応じてお読みください。

#### Access Point モード **11bgn** **11an**

本製品の基本モードです。無線LAN機能を「無線LANアクセスポイント」として使用します。無線子機と通信できます。各項目の説明はP71「無線LANの基本設定(11bgnの場合)」またはP91「無線LANの基本設定(11anの場合)」をお読みください。

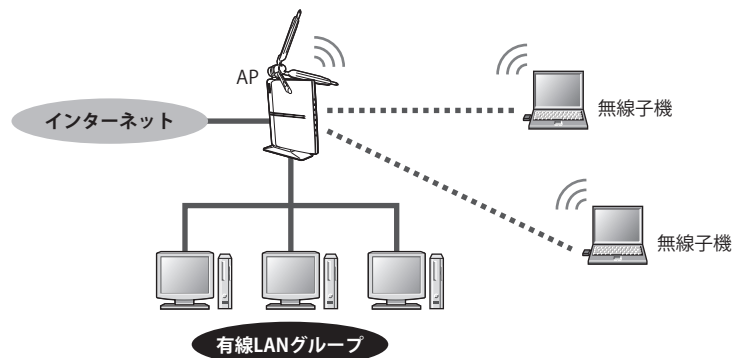

#### APブリッジ(ポイントツーポイント)モード **11bgnのみ**

本製品を1対1でブリッジ接続します。同じモードに設定されたもう1台の本製品と無線AP同士が直接通信します。AP1、AP2それぞれの本製品に接続された有線クライアント同士が、無線LANを経由して通信できます。このモードでは、本製品と無線子機との間では通信できません。各項目の説明はP74「APブリッジ(ポイントツーポイント)モードで使う」をお読みください。

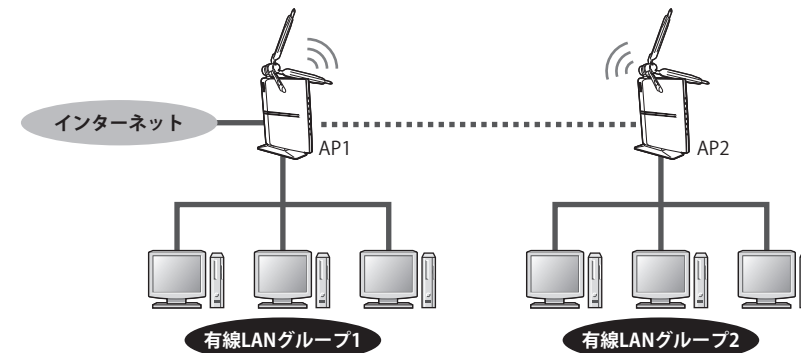

## APブリッジ(ポイントツーマルチポイント)モード 11bgnのみ

最大3台の無線AP同士をブリッジ接続できます。ブリッジ接続により、それぞれの無線APに接続された有線クライアント同士が無線APを経由して通信できます。このモードでは、本製品と無線子機との間では通信できません。各項目の説明はP79「APブリッジ(ポイントツーマルチポイント)モードで使う」をお読みください。



図1のようにAP1～AP4は、お互いが電波の届く範囲にあれば、それぞれのAP同士が直接通信することができます。また、図2のようにAP1とAP3が直接通信できない距離にある場合でも、AP1とAP3がそれぞれAP2と通信できる距離にあれば、AP1とAP3は、AP2を中継することで通信できます。

※図を分かりやすくするため、各無線APに接続されている有線LANグループを省略しています。

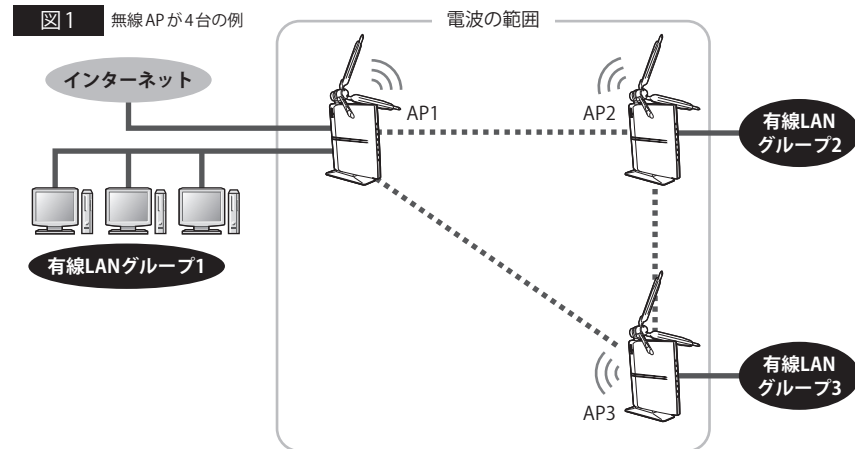
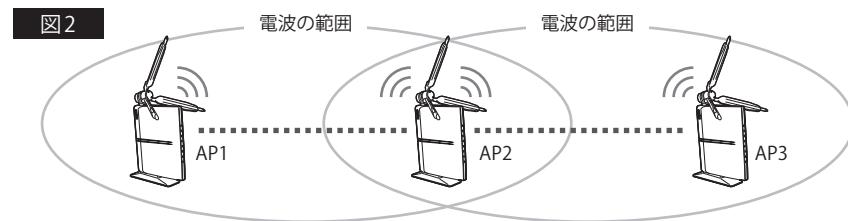

## APブリッジ(WDS)モード 11bgnのみ

本製品を最大2台のブリッジ接続が可能なおえ、無線APとしても使用できますので、それぞれの無線APに接続する無線子機とも通信できます。各項目の説明はP85「APブリッジ(WDS)モードで使う」をお読みください。



このモードは、本製品に負荷がかかり、通信速度が低下する場合があります。

注意

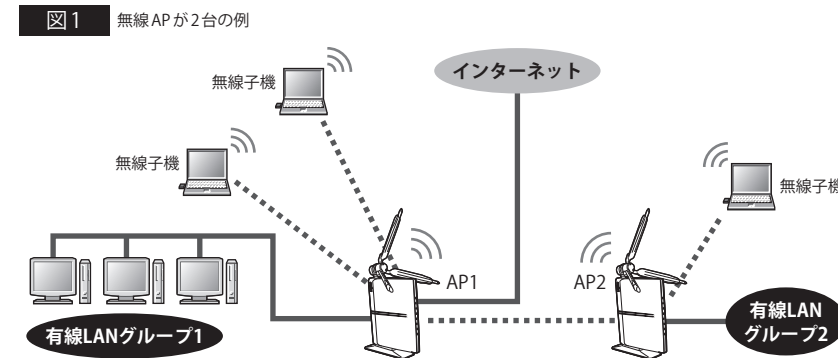

AP1～AP2は、お互いが電波の届く範囲にあれば、それぞれのAP同士が直接通信することができるほか、各無線APは、有線クライアントに加え、無線子機とも接続できます。

## ブリッジ接続による各モードでの設定の注意点



ここでは、便宜上「無線AP」と表記していますが、必ず動作モードは「RT (ルータ) モード」で使用してください。

●どの通信モードを使用する場合でも、動作モードは、必ず「RT (ルータ) モード」を使用してください。

●インターネットに接続しない無線APは、WANポートを使用しないでください。

### ●インターネットへの接続

ブリッジ接続上の複数の無線APで、インターネットに接続するのは、いずれか1台としてください。

### ●各無線APのIPアドレスの割り当て

インターネットに接続する無線APのみDHCP機能を「サーバ」として利用するように設定し、その他の無線APはDHCP機能を「無効」と設定したうえで、同一ネットワーク上の他の機器とIPアドレスが重ならないように、手動でIPアドレスを割り当ててください。

### ●設定用パソコンのIPアドレス

設定中に無線APと設定用パソコンを1対1で接続している場合などは、DHCP機能を「無効」に設定したあとも、設定用パソコンが設定ユーティリティに接続できるように、ご使用のネットワーク環境にあわせたIPアドレスを手動で割り当てておくことをお勧めします。パソコンのIPアドレスがDHCPサーバから自動取得になっている場合、無線APのIPアドレスを変更したあと、再接続できなくなることがあります。

### ●MACアドレスの設定

例えば、A、B、Cの3台の無線APでブリッジ接続する場合、無線AP「A」には、BとCのMACアドレスを、無線AP「B」には、AとCのMACアドレスというように、お互いに接続相手となる無線APのMACアドレスを登録してください。

MACアドレスは、[ホーム]で[機器のステータス]を選択し、左メニューから[機器のステータス]を選択して表示される<機器のステータス>画面の[LAN設定]にある[MACアドレス]に表示されたMACアドレスを入力してください。

### ●ネットワークの設定

ブリッジ接続により、無線APに接続された有線クライアント同士がデータのやり取りをするには、別途、ネットワーク設定が必要です。無線AP同士が接続できても、異なるネットワークグループであれば、クライアント同士が接続することはできません。

### ●ブリッジ接続における各モードのセキュリティ設定

すべての無線APのブリッジ接続のセキュリティ設定は、すべての無線APで同一にしておく必要があります。

### ●APブリッジ(WDS)モードのセキュリティ設定

APブリッジ (WDS) モードでは、ブリッジ接続のセキュリティ設定 (<基本設定>画面にある **セキュリティ設定**) をクリックして表示される設定画面の内容) と、無線AP⇄無線子機間のセキュリティ設定 ([詳細設定 (上級者向け)]→[無線LAN設定 (11bgn)]→[セキュリティ設定]の内容) を同一にする必要があります。さらに、これらのセキュリティ設定は、すべての無線APでも同一にする必要があります。このモードで使用されるセキュリティ設定の内容は、すべての無線AP上で1種類になるように注意してください。

## 無線LANの基本設定 (11bgnの場合)

※ 11anの設定については、P91をお読みください

11bgnでの無線LANの基本的な機能について設定します。無線LAN機能をどの通信モードで使用するかで設定内容が異なります。ここでは基本となる「Access Pointモード」について説明しています。他の通信モードについては、それぞれの説明ページをお読みください。

- APブリッジ(ポイントツーポイント)モードの場合  
→P74「APブリッジ(ポイントツーポイント)モードで使う」
- APブリッジ(ポイントツーマルチポイント)モードの場合  
→P79「APブリッジ(ポイントツーマルチポイント)モードで使う」
- APブリッジ(WDS)モードの場合→P85「APブリッジ(WDS)モードで使う」



[ホーム]で[詳細設定 (上級者向け)]を選択し、左のメニューリストから[無線LAN設定 (11bgn)]→[基本設定]を選択します。

基本設定

モード:	Access Point
帯域:	2.4 GHz (B+G+N)
SSID:	logitec50 <input type="button" value="マルチSSID"/>
チャンネル:	Auto
関連クライアント:	<input type="button" value="通信中のクライアントPCを表示する"/>



### 設定を変更した場合

設定を変更した場合は、必ず **適用** をクリックして設定を保存してください。引き続き他の項目の設定を続ける場合は **戻る** を、変更した内容をすぐに有効にする場合は **更新!** をクリックし、画面のメッセージに従ってください。

## ●設定の内容

モード	使用する通信モードを選択します。無線子機と通信する基本的な無線LAN機能を利用する場合は、「Access Point モード」を選択します。その他のモードについては、P66「本製品で使用可能な通信モードについて」をお読みください。	
帯域	2.4 GHz (B + G + N)	初期値です。IEEE802.11n/11g/11bの3規格を使用します。
	2.4 GHz (B)	IEEE802.11b規格だけを使用します。
	2.4 GHz (N)	IEEE802.11n規格だけを使用します。
	2.4 GHz (B + G)	IEEE802.11g/11bの2規格を使用します。
	2.4 GHz (G)	IEEE802.11g規格だけを使用します。
SSID	無線LANで使用するSSIDを入力します。初期値ではパソコンまたはゲーム機PS3用のSSID「logitecXX」と、ゲーム機PSP、Wii、DS用の「logitec2ndXX」の2つが登録されています*。 <input type="button" value="マルチSSID"/> をクリックすることで、2つ目のSSIDを設定できます。設定方法についてはP73「マルチSSIDの設定」をお読みください。 ※XXは、いずれも00～99の任意の数字です。	
チャンネル	使用するチャンネルを選択します。Autoまたは1～13chの中から選択します。チャンネルの異なる複数の無線機器を使用する場合は5チャンネル以上離してください。Autoを選択すると、自動でチャンネルが設定されます。(例) 1ch/6ch/11ch	
関連クライアント	<input type="button" value="通信中のクライアントPCを表示する"/> をクリックすると、無線LANで接続しているクライアントのリストが別ウィンドウで表示されます。	
MACアドレス	ブリッジモードの3モードで表示されます。本製品とブリッジモードでアクセスする相手のMACアドレスを入力します。 「APブリッジ(ポイントツーポイント)モード」の場合は1台だけ、「APブリッジ(ポイントツーマルチポイント)モード」と「APブリッジ(WDS)モード」は4台まで登録することができます。	
セキュリティ設定	ブリッジ接続でのセキュリティ設定をします。設定方法については、各モードのセキュリティ設定手順の説明(P76、P81、P87)をお読みください。	



## マルチSSIDのlogitecXXとlogitec2ndXX

WPS機能を使ったパソコンまたはゲーム機PS3用のセキュリティ設定を「WPA2-PSK」、ゲーム機PSP、Wii、DS用のセキュリティには「WEP」が利用できるように2つのSSIDが用意されています。これにより、パソコンとWii、PSPとDSといった組み合わせで使用する場合に、セキュリティレベルを使い分けることができます。

logitecXX <sup>※1</sup>	パソコンまたはゲーム機PS3用のSSIDです。セキュリティ設定の初期値は、WPA2-PSK/AES/暗号キー13文字になっています(→P46「手動設定で接続する」参照)。
logitec2ndXX <sup>※1、※2</sup>	ゲーム機PSP、Wii、DS用のSSIDです。セキュリティ設定が初期値で「WEP」になっています。パソコンの無線子機を本製品にWPS機能を使って接続しても「WEP」のままです。

※1：XXは、いずれも00～99の任意の数字です。

※2：このSSIDに対してWPS機能は使えません。

## マルチSSIDの設定

11bgnの基本設定では、あらかじめ2個のSSIDが用意されています。このあとに説明する手順で、2個目のSSIDを設定することができます。「Access Pointモード」または「APブリッジ(WDS)モード」を選択しているときに設定できます。



〈マルチSSID〉画面では2個目のSSIDを設定できます。初期値としてゲーム機PSP、Wii、DS用の「logitec2ndXX」が表示されています。基本となる1個目のSSIDは、〈基本設定〉画面での登録になります。

**マルチSSID**

このページでは、マルチESSIDの設定と更新のみ取り扱います。メインESSIDと他の重要な無線の設定は、基本設定ページと詳細設定ページでのみ変更できます。

No.	有効	SSID	ブロードキャストESSID	WMM	Active Client List
SSID1	<input checked="" type="checkbox"/>	logitec2nd50	有効 ▾	無効 ▾	<input type="button" value="Show"/>

※ファームウェアのバージョンによっては、「ブロードキャストESSID」を「ブロードキャストSSID」と表記している場合があります。

- ① 「無線LAN設定(11bgn)」の〈基本設定〉画面を表示します。
- ②  をクリックします。
- ③ [有効] をチェックします。
- ④ [SSID] にSSIDを入力します。
- ⑤ 必要に応じて高度な設定をします(→P92「無線LANの詳細設定」参照)。
- ⑥ 設定が終われば  をクリックします。
- ⑦ 「設定の保存に成功しました。」と表示されますので  をクリックします。
- ⑧  をクリックします。
- ⑨ 〈マルチSSID〉画面に戻りますので画面を閉じます。

## APブリッジ(ポイントツーポイント)モードで使う

本製品を1対1でブリッジ接続します。同じモードに設定されたもう1台の本製品と無線AP同士が直接通信します。それぞれの無線APに接続された有線クライアント同士が、無線LANを経由して通信できます(→P67「APブリッジ(ポイントツーポイント)モード」)。このモードでは、無線APと無線子機との間では通信できません。



### ブリッジ接続のセキュリティ設定について

本モードのセキュリティ設定は、〈基本設定〉画面上にある **セキュリティ設定** をクリックして表示される設定画面でおこないます。各無線APのセキュリティ設定は、すべて同じになるように設定してください。なお、[詳細設定(上級者向け)]→[無線LAN設定(11bgn)]→[セキュリティ設定]は、無線AP⇄無線子機が通信するためのセキュリティ設定であり、本モードを使用する場合は設定不要です。

※[詳細設定(上級者向け)]→[無線LAN設定(11bgn)]→[セキュリティ設定]についても設定している場合は、ブリッジ接続のセキュリティ設定内容が優先されます。

- 1 設定を始める前に、動作モードが「RT(ルータ)モード」になっていることを確認します。次に、ブリッジ接続の相手となる無線APのLAN側のMACアドレスをメモしておきます。

機器のステータス	
<b>無線設定</b>	
無線LAN設定(11bgn):	有効
モード:	Access Point
ESSID:	logitec50
チャンネル:	auto
セキュリティ:	WPA プレシエードキー
MACアドレス:	00-00-00-00-00-00
無線LAN設定(11an):	有効
モード:	Access Point
ESSID:	logitec11a50
チャンネル:	36
セキュリティ:	WPA プレシエードキー
MACアドレス:	00-00-00-00-00-00
<b>LAN設定</b>	
IPアドレス:	192.168.2.1
サブネットマスク:	255.255.255.0
DHCPサーバ:	有効
MACアドレス:	00-00-00-00-00-00

※ファームウェアのバージョンによっては、「SSID」を「ESSID」と表記している場合があります。

- 1 [ホーム]で[機器のステータス]を選択し、左のメニューリストから[ステータス]→[機器のステータス]を選択します。
- 2 (機器のステータス)画面の[LAN設定]にある[MACアドレス]に表示されたMACアドレスをメモしておきます。

- 2 [ホーム]で[詳細設定(上級者向け)]を選択し、左のメニューリストから[無線LAN設定(11bgn)]→[基本設定]を選択し、〈基本設定〉画面を表示します。

- 3 [モード]で「APブリッジ(ポイントツーポイント)」を選択します。

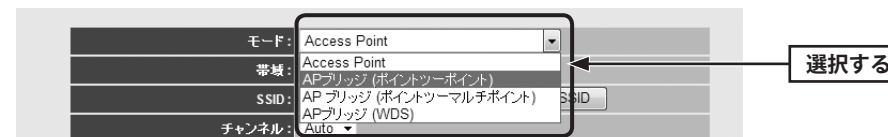

- APブリッジ(ポイントツーポイント)モードの設定項目に切り替わります。

- 4 以下の内容を設定します。基本的な項目の内容については、P71「無線LANの基本設定(11bgnの場合)」の項目説明をお読みください。

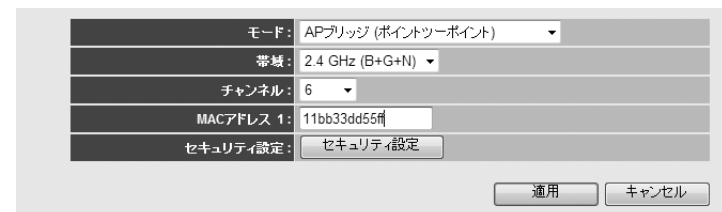

- 1 [帯域]で、使用する帯域を選択します。
- 2 [チャンネル]で、1~13の中から使用するチャンネルを選択します。接続相手の無線APのチャンネルも同じ設定にする必要があります。
- 3 [MACアドレス1]に、あらかじめメモしておいた接続相手のLAN側のMACアドレスを入力します。
- 4 このあとブリッジ接続する無線AP間について、セキュリティ機能を設定する場合は、手順 **5** へ進みます。セキュリティ機能を設定しない場合は、手順 **6** へ進みます。



- 5** ブリッジ接続する無線AP間について、セキュリティ機能を設定する場合は、**セキュリティ設定** をクリックします。

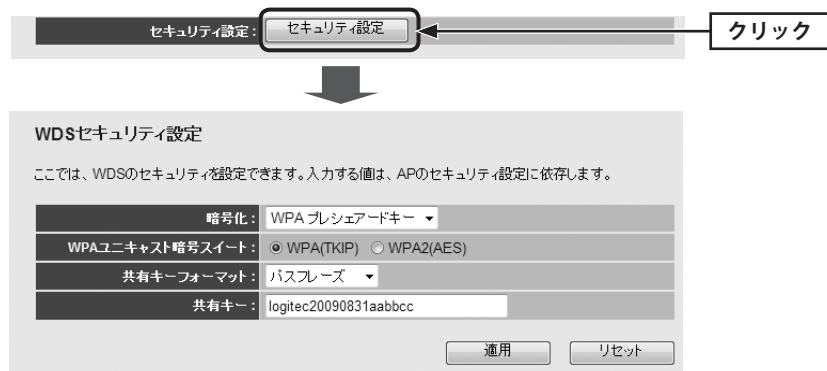

- 1 <WDSセキュリティ設定>画面が表示されますので、各項目を設定します。
  - ・セキュリティ設定の項目については、P97「4. セキュリティを設定する(無線の暗号化)」を参照してください。
- 2 すべての設定が終われば、**適用** をクリックします。
- 3 「設定の保存に成功しました。」と表示されますので**更新!** をクリックします。
- 4 「システムを再起動しています。しばらくお待ちください。」と表示されます。  
**OK** にカウントが表示されます。カウントが0になり、ボタンが有効になれば **OK** をクリックします。
- 5 <WDSセキュリティ設定>画面の **X** をクリックして画面を閉じます。

- 6** <基本設定>画面の **適用** をクリックします。以下の手順で設定を保存します。



- 1 「設定の保存に成功しました。」と表示されますので**更新!** をクリックします。
- 2 「システムを再起動しています。しばらくお待ちください。」と表示されます。  
**OK** にカウントが表示されます。カウントが0になり、ボタンが有効になれば **OK** をクリックします。

- 7** これで、1台目のAPブリッジ(ポイントツーポイント)モードの設定は完了です。ブリッジ接続するもう一方の相手には、ここまでの設定に加え、IPアドレスを設定する必要がありますので、次の手順に進みます。

 無線APをブリッジ接続する場合  
 LAN設定にあるDHCP機能を「サーバ」で使用するのは1台目だけにします。もう一方の無線APはDHCP機能を「無効」にして、手動でIPアドレスを割り当ててください。無線APのいずれかがインターネットに接続している場合は、その無線APのDHCP機能を「サーバ」に設定してください。

※インターネットに接続している複数の本製品同士をブリッジ接続することはできません。

- 8** 2台目の無線APは、DHCP機能を「無効」に設定します。[ホーム]で[詳細設定(上級者向け)]を選択し、左のメニューリストから[LAN側設定]を選択します。<LAN側設定>画面が表示されますので、以下の内容を設定します。

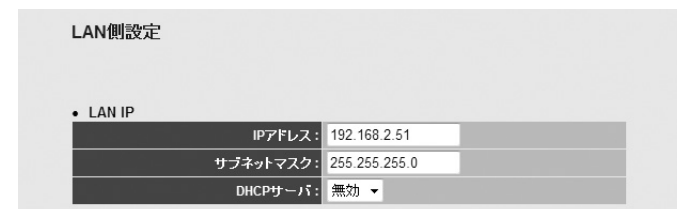

- 1 ご使用のネットワーク環境にあわせたIPアドレスを[IPアドレス]に入力します。
  - ・IPアドレスが他のネットワーク機器や、DHCPサーバの割り当て範囲と重ならないように注意してください。
- 2 [DHCPサーバ]を[無効]にします。



## 9 適用 をクリックします。以下の手順で設定を保存します。

• DHCPサーバ

リース時間:	通常
DHCPクライアント開始IPアドレス:	192.168.2.100
DHCPクライアント終了IPアドレス:	192.168.2.200
Dメイン名:	

← 
クリック

① 「設定の保存に成功しました。」と表示されますので **更新!** をクリックします。

② 「システムを再起動しています。しばらくお待ちください。」と表示されます。

**OK** にカウントが表示されます。カウントが0になり、ボタンが有効になれば **OK** をクリックします。

## 10 Webブラウザのアドレス欄に、手動設定したIPアドレスを入力し、設定ユーティリティに接続します。

 設定用のパソコンがDHCPサーバ機能によりIPアドレスを自動取得するように設定している場合、DHCP機能を「無効」にしたことにより、設定ユーティリティに接続できなくなることがあります。設定ユーティリティに接続する場合は、設定用パソコンのIPアドレスを手動で割り当て直してください。

## 11 [ホーム]で[詳細設定(上級者向け)]を選択し、左のメニューリストから[LAN側設定]を選択します。〈LAN側設定〉画面が表示されますので、内容が正しく変更されているかを確認します。

## 12 これで、APブリッジ(ポイントツーポイント)モードの設定は完了です。

• 無線APの設定が正しくできていることが確認できれば、すべての機器の電源が入った状態で、クライアントからインターネットまたは共有ファイルに接続できることを確認します。

## APブリッジ(ポイントツーマルチポイント)モードで使う

最大3台の無線AP同士をブリッジ接続できます。ブリッジ接続により、それぞれの無線APに接続された有線クライアント同士が無線APを経由して通信できます(→P68「APブリッジ(ポイントツーマルチポイント)モード」)。このモードでは、本製品と無線子機との間では通信できません。



### ブリッジ接続のセキュリティ設定について

本モードのセキュリティ設定は、〈基本設定〉画面上にある **セキュリティ設定** をクリックして表示される設定画面でおこないます。各無線APのセキュリティ設定は、すべて同じになるように設定してください。なお、[詳細設定(上級者向け)]→[無線LAN設定(11bgn)]→[基本設定]は、無線AP⇄無線子機が通信するためのセキュリティ設定であり、本モードを使用する場合は設定不要です。

※[詳細設定(上級者向け)]→[無線LAN設定(11bgn)]→[基本設定]についても設定している場合は、ブリッジ接続のセキュリティ設定内容が優先されます。

## 1 設定を始める前に、動作モードが「RT(ルータ)モード」になっていることを確認します。次に、ブリッジ接続の相手となる無線APのLAN側のMACアドレスをメモしておきます。

機器のステータス

無線設定	
無線LAN設定(11bgn):	有効
モード:	Access Point
ESSID:	logitec50
チャンネル:	auto
セキュリティ:	WPA プレシェアードキー
MACアドレス:	00:00:00:00:00:00
無線LAN設定(11an):	有効
モード:	Access Point
ESSID:	logitec11a50
チャンネル:	36
セキュリティ:	WPA プレシェアードキー
MACアドレス:	00:00:00:00:00:00
LAN設定	
IPアドレス:	192.168.2.1
サブネットマスク:	255.255.255.0
DHCPサーバ:	有効
MACアドレス:	00:00:00:00:00:00

※ファームウェアのバージョンによっては、「SSID」を「ESSID」と表記している場合があります。

- 1 [ホーム]で[機器のステータス]を選択し、左のメニューリストから[ステータス]→[機器のステータス]を選択します。
- 2 <機器のステータス>画面の[LAN設定]にある[MACアドレス]に表示されたMACアドレスをメモしておきます。

- 2 [ホーム]で[詳細設定(上級者向け)]を選択し、左のメニューリストから[無線LAN設定(11bgn)]→[基本設定]を選択し、<基本設定>画面を表示します。

- 3 [モード]で「APブリッジ(ポイントツーマルチポイント)」を選択します。

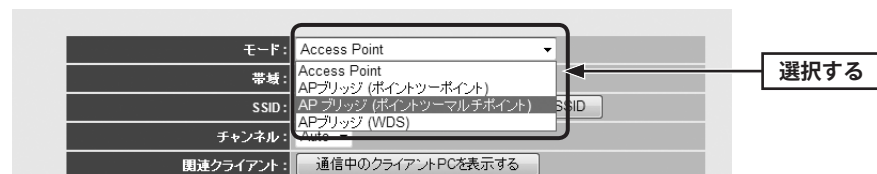

- APブリッジ(ポイントツーマルチポイント)モードの設定項目に切り替わります。

- 4 以下の内容を設定します。基本的な項目の内容については、P71「無線LANの基本設定(11bgnの場合)」の項目説明をお読みください。

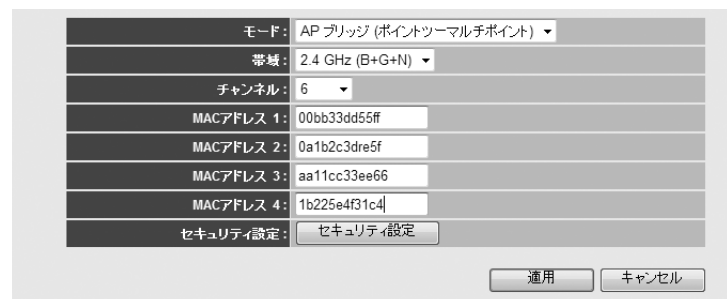

- 1 [帯域]で、使用する帯域を選択します。
- 2 [チャンネル]で、1~13の中から使用するチャンネルを選択します。接続相手の無線APのチャンネルも同じ設定にする必要があります。
- 3 あらかじめメモしておいた接続相手のLAN側のMACアドレスを入力します。
- 4 このあとブリッジ接続する無線AP間について、セキュリティ機能を設定する場合は、手順 5 へ進みます。セキュリティ機能を設定しない場合は、手順 6 へ進みます。

- 5 ブリッジ接続する無線AP間について、セキュリティ機能を設定する場合は、**セキュリティ設定** をクリックします。

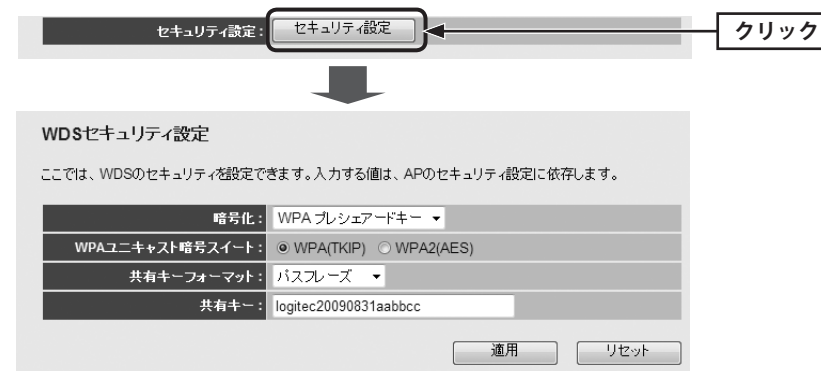

- 1 <WDSセキュリティ設定>画面が表示されますので、各項目を設定します。
  - セキュリティ設定の項目については、P97「4. セキュリティを設定する(無線の暗号化)」を参照してください。
- 2 すべての設定が終われば、**適用** をクリックします。
- 3 「設定の保存に成功しました。」と表示されますので**更新!** をクリックします。
- 4 「システムを再起動しています。しばらくお待ちください。」と表示されます。**OK** にカウントが表示されます。カウントが0になり、ボタンが有効になれば **OK** をクリックします。
- 5 <WDSセキュリティ設定>画面の **X** をクリックして画面を閉じます。

- 6 <基本設定>画面の **適用** をクリックします。以下の手順で設定を保存します。



- 1 「設定の保存に成功しました。」と表示されますので**更新!** をクリックします。
- 2 「システムを再起動しています。しばらくお待ちください。」と表示されます。**OK** にカウントが表示されます。カウントが0になり、ボタンが有効になれば **OK** をクリックします。

- 7** ブリッジ接続のセキュリティ設定と、無線AP⇄無線子機間のセキュリティ設定が異なる場合は、以下の手順でセキュリティ設定が同一になるように設定します。すでに同一になっている場合は、手順 **8** へ進みます。



- 1 [詳細設定(上級者向け)]→[無線LAN設定(11bgn)]→[セキュリティ設定]を選択します。
- 2 <セキュリティ設定>画面が表示されますので、無線AP⇄無線子機間のセキュリティ機能を設定します。
- 3 すべての設定が終われば、**適用** をクリックします。
- 4 「設定の保存に成功しました。」と表示されますので **更新!** をクリックします。
- 5 「システムを再起動しています。しばらくお待ちください。」と表示されます。**OK** にカウントが表示されます。カウントが0になり、ボタンが有効になれば **OK** をクリックします。

- 8** DHCP機能を有効にする無線APは、これで設定完了です。ブリッジ接続するその他の無線APは、ここまでの設定に加え、それぞれにIPアドレスを割り当てる必要がありますので、次の手順に進みます。



#### 複数の無線APでブリッジ接続する場合

LAN設定にあるDHCP機能を「サーバ」で使用するのは1台だけにします。他の無線APはすべてDHCP機能を「無効」にして、手動でIPアドレスを割り当ててください。無線APのうち、いずれかがインターネットに接続している場合は、その無線APのDHCP機能を「サーバ」に設定してください。

※インターネットに接続している複数の本製品同士をブリッジ接続することはできません。

- 9** 1台を除き、DHCP機能を「無効」に設定します。[ホーム]で[詳細設定(上級者向け)]を選択し、左のメニューリストから[LAN側設定]を選択します。<LAN側設定>画面が表示されますので、以下の内容を設定します。

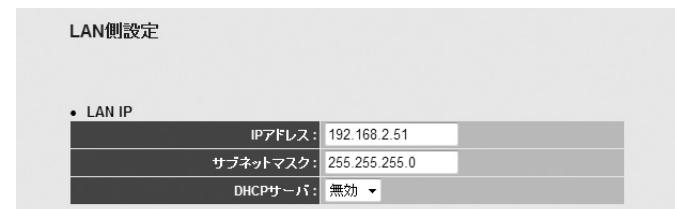

- 1 ご使用のネットワーク環境にあわせたIPアドレスを[IPアドレス]に入力します。
  - IPアドレスが他のネットワーク機器や、DHCPサーバの割り当て範囲と重ならないように注意してください。
- 2 [DHCPサーバ]を[無効]にします。

- 10** **適用** をクリックします。以下の手順で設定を保存します。



- 1 「設定の保存に成功しました。」と表示されますので **更新!** をクリックします。
- 2 「システムを再起動しています。しばらくお待ちください。」と表示されます。**OK** にカウントが表示されます。カウントが0になり、ボタンが有効になれば **OK** をクリックします。

- 11** Webブラウザのアドレス欄に、手動設定したIPアドレスを入力し、設定ユーティリティに接続します。



設定用のパソコンがDHCPサーバ機能によりIPアドレスを自動取得するように設定している場合、DHCP機能を「無効」にしたことにより、設定ユーティリティに接続できなくなることがあります。設定ユーティリティに接続する場合は、設定用パソコンのIPアドレスを手動で割り当て直してください。

**12** [ホーム]で[詳細設定(上級者向け)]を選択し、左のメニューリストから[LAN側設定]を選択します。〈LAN側設定〉画面が表示されますので、内容が正しく変更されているかを確認します。

**13** これで、APブリッジ(ポイントツーマルチポイント)モードの設定は完了です。ブリッジ接続する他の無線APを同様に設定します。

- すべての無線APの設定が正しくできていることが確認できれば、すべての機器の電源が入った状態で、クライアントからインターネットまたは共有ファイルに接続できることを確認します。

## APブリッジ(WDS)モードで使う

本製品を最大2台のブリッジ接続が可能なおえ、無線APとしても使用できますので、それぞれの無線APに接続する無線子機とも通信できます(→P69「APブリッジ(WDS)モード」)。



注意

### ●本モードをご使用の場合

本モードは、本製品に負荷がかかり、通信速度が低下する場合があります。

### ●本モードでのセキュリティ設定について

本モードの場合、ブリッジ接続する無線AP間の通信で使用するセキュリティ設定と、無線AP⇄無線子機が通信するセキュリティ設定を同一にする必要があります。それぞれで異なるセキュリティ機能を設定することはできません。

本モードで使用するすべての無線APのセキュリティ設定が、ブリッジ接続、無線子機接続も含めて、すべて同一になるように設定してください。

**1** 設定を始める前に、動作モードが「RT(ルータ)モード」になっていることを確認します。次に、ブリッジ接続の相手となる無線APのLAN側のMACアドレスをメモしておきます。

機器のステータス	
<b>無線設定</b>	
無線LAN設定(11bgn):	有効
モード:	Access Point
ESSID:	logitec50
チャンネル:	auto
セキュリティ:	WPA プレシエアドキー
MACアドレス:	00:00:00:00:00:00
無線LAN設定(11an):	有効
モード:	Access Point
ESSID:	logitec11a50
チャンネル:	36
セキュリティ:	WPA プレシエアドキー
MACアドレス:	00:00:00:00:00:00
<b>LAN設定</b>	
IPアドレス:	192.168.2.1
サブネットマスク:	255.255.255.0
DHCPサーバ:	有効
MACアドレス:	00:00:00:00:00:00

※ファームウェアのバージョンによっては、「SSID」を「ESSID」と表記している場合があります。

- 1 [ホーム]で[機器のステータス]を選択し、左のメニューリストから[ステータス]→[機器のステータス]を選択します。
- 2 <機器のステータス>画面の[LAN設定]にある[MACアドレス]に表示されたMACアドレスをメモしておきます。

- 2 [ホーム]で[詳細設定(上級者向け)]を選択し、左のメニューリストから[無線LAN設定(11bgn)]→[基本設定]を選択し、<基本設定>画面を表示します。

- 3 [モード]で「APブリッジ(WDS)」を選択します。

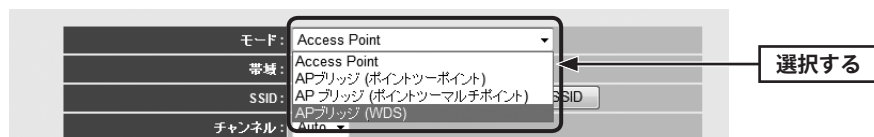

- APブリッジ(WDS)モードの設定項目に切り替わります。

- 4 以下の内容を設定します。基本的な項目の内容については、P71「無線LANの基本設定(11bgnの場合)」の項目説明をお読みください。

モード:	APブリッジ (WDS)
帯域:	2.4 GHz (B+G+N)
SSID:	logitec50 <input type="button" value="マルチSSID"/>
チャンネル:	6
関連クライアント:	<input type="button" value="通信中のクライアントPCを表示する"/>
MACアドレス 1:	00bb33dd55ff
MACアドレス 2:	0a1b2c3d4e5f
MACアドレス 3:	aa11cc33ee66
MACアドレス 4:	1b225e4f31c4
セキュリティ設定:	<input type="button" value="セキュリティ設定"/>

- 1 [帯域]で、使用する帯域を選択します。
- 2 [チャンネル]で、1~13の中から使用するチャンネルを選択します。接続相手の無線APのチャンネルも同じ設定にする必要があります。
- 3 あらかじめメモしておいた接続相手のLAN側のMACアドレスを入力します。
- 4 このあとブリッジ接続する無線AP間について、セキュリティ機能を設定する場合は、手順 **5** へ進みます。セキュリティ機能を設定しない場合は、手順 **6** へ進みます。

- 5 ブリッジ接続する無線AP間について、セキュリティ機能を設定する場合は、**セキュリティ設定** をクリックします。

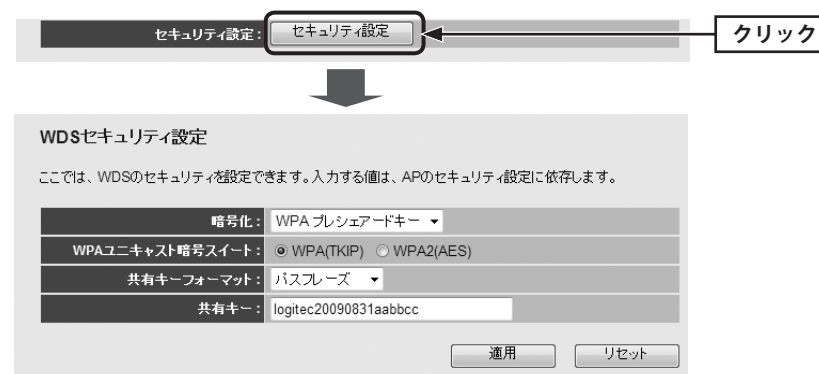

- 1 <WDSセキュリティ設定>画面が表示されますので、各項目を設定します。
  - セキュリティ設定の項目については、P97「4. セキュリティを設定する(無線の暗号化)」を参照してください。
- 2 すべての設定が終われば、 をクリックします。
- 3 「設定の保存に成功しました。」と表示されますので  をクリックします。
- 4 「システムを再起動しています。しばらくお待ちください。」と表示されます。 にカウントが表示されます。カウントが0になり、ボタンが有効になれば  をクリックします。
- 5 <WDSセキュリティ設定>画面の  をクリックして画面を閉じます。



注意

#### セキュリティ設定について

本モードでは、ブリッジ接続による無線APのセキュリティ設定と、無線子機⇄無線AP間のセキュリティ設定は同一の設定にする必要があります。ここでの設定が、[無線LAN設定(11bgn)]→[セキュリティ設定]のセキュリティ設定が同一になるようしてください。



## 6 <基本設定>画面の「適用」をクリックします。以下の手順で設定を保存します。



- 1 「設定の保存に成功しました。」と表示されますので「更新！」をクリックします。
- 2 「システムを再起動しています。しばらくお待ちください。」と表示されます。  
「OK」にカウントが表示されます。カウントが0になり、ボタンが有効になれば「OK」をクリックします。

## 7 ブリッジ接続のセキュリティ設定と、無線AP⇄無線子機間のセキュリティ設定が異なる場合は、以下の手順でセキュリティ設定が同一になるように設定します。すでに同一になっている場合は、手順 8 へ進みます。

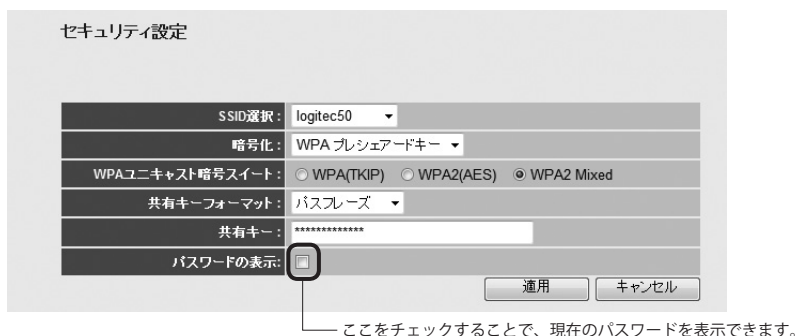

- 1 [詳細設定(上級者向け)]→[無線LAN設定(11bgn)]→[セキュリティ設定]を選択します。
- 2 <セキュリティ設定>画面が表示されますので、無線AP⇄無線子機間のセキュリティ機能を設定します。
- 3 すべての設定が終われば、「適用」をクリックします。
- 4 「設定の保存に成功しました。」と表示されますので「更新！」をクリックします。
- 5 「システムを再起動しています。しばらくお待ちください。」と表示されます。  
「OK」にカウントが表示されます。カウントが0になり、ボタンが有効になれば「OK」をクリックします。

## 8 DHCP機能を有効にする無線APは、これで設定完了です。ブリッジ接続するその他の無線APは、ここまでの設定に加え、それぞれにIPアドレスを割り当てる必要がありますので、次の手順に進みます。

## 複数の無線APでブリッジ接続する場合

LAN設定にあるDHCP機能を「サーバ」で使用するのは1台だけにします。他の無線APはすべてDHCP機能を「無効」にして、手動でIPアドレスを割り当ててください。無線APのうち、いずれかがインターネットに接続している場合は、その無線APのDHCP機能を「サーバ」に設定してください。

※インターネットに接続している複数の本製品同士をブリッジ接続することはできません。

## 9 1台を除き、DHCP機能を「無効」に設定します。[ホーム]で[詳細設定(上級者向け)]を選択し、左のメニューリストから[LAN側設定]を選択します。<LAN側設定>画面が表示されますので、以下の内容を設定します。

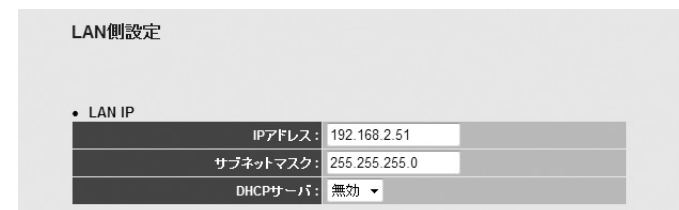

- 1 ご使用のネットワーク環境にあわせたIPアドレスを[IPアドレス]に入力します。  
・ IPアドレスが他のネットワーク機器や、DHCPサーバの割り当て範囲と重ならないように注意してください。
- 2 [DHCPサーバ]を[無効]にします。

## 10 「適用」をクリックします。以下の手順で設定を保存します。



- 1 「設定の保存に成功しました。」と表示されますので「更新！」をクリックします。
- 2 「システムを再起動しています。しばらくお待ちください。」と表示されます。  
「OK」にカウントが表示されます。カウントが0になり、ボタンが有効になれば「OK」をクリックします。

**11** Webブラウザのアドレス欄に、手動設定したIPアドレスを入力し、設定ユーティリティに接続します。

 設定用のパソコンがDHCPサーバ機能によりIPアドレスを自動取得するように設定している場合、DHCP機能を「無効」にしたことにより、設定ユーティリティに接続できなくなることがあります。設定ユーティリティに接続する場合は、設定用パソコンのIPアドレスを手動で割り当て直してください。

**12** [ホーム]で[詳細設定(上級者向け)]を選択し、左のメニューリストから[LAN側設定]を選択します。〈LAN側設定〉画面が表示されますので、内容が正しく変更されているかを確認します。

**13** これでAPブリッジ(WDS)モードの設定は終わりです。ブリッジ接続する他の無線APを同様に設定します。

- すべての無線APの設定が正しくできていることが確認できれば、すべての機器の電源が入った状態で、クライアントからインターネットまたは共有ファイルに接続できることを確認します。

## 無線LANの基本設定(11anの場合)

※11bgnの設定については、P71をお読みください

11anでの無線LANの基本的な機能について設定します。

 [ホーム]で[詳細設定(上級者向け)]を選択し、左のメニューリストから[無線LAN設定(11an)]→[基本設定]を選択します。



基本設定

モード:	Access Point
帯域:	5 GHz (A+N)
SSID:	logitec11a50
チャンネル:	36
関連クライアント:	通信中のクライアントPCを表示する

適用    キャンセル

 **設定を変更した場合**  
設定を変更した場合は、必ず **適用** をクリックして設定を保存してください。引き続き他の項目の設定を続ける場合は **戻る** を、変更した内容をすぐに有効にする場合は **更新!** をクリックし、画面のメッセージに従ってください。

### ●設定の内容

モード	11anで選択できる通信モードは、「Access Pointモード」のみです。	
帯域	5GHz (A + N)	初期値です。IEEE802.11n/11aの2規格を使用します。
	5GHz (A)	IEEE802.11a規格だけを使用します。
	5GHz (N)	IEEE802.11n規格だけを使用します。
SSID	無線LANで使用するSSIDを入力します。初期値では「logitec11aXX」が登録されています <sup>※1</sup> 。	
チャンネル	以下の中から、使用するチャンネルを選択します。 36、40、44、48 (5.2GHz帯用) <sup>※2</sup> 52、56、60、64 (5.3GHz帯用) <sup>※2</sup> 100、104、108、112、116、120、124、128、132、136、140 (5.6GHz帯用)	
関連クライアント	<b>通信中のクライアントPCを表示する</b> をクリックすると、無線LANで接続しているクライアントのリストが別ウィンドウで表示されます。	

※1：XXは、00～99の任意の数字です。

※2：電波法により、5.2GHz帯、5.3GHz帯は屋外の使用は禁止されています。



## 無線 LAN の詳細設定

無線 LAN の高度なオプション機能を設定できます。これらの設定には無線 LAN に関する十分な知識が必要です。

画面の表示

[ホーム]で[詳細設定(上級者向け)]を選択し、左のメニューリストから[無線 LAN 設定(11bgn または 11an)]→[詳細設定(上級者向け)]を選択します。

詳細設定(上級者向け)

フラグメントしきい値:	2346	(256-2346)
RTSしきい値:	2347	(0-2347)
ビーコン間隔:	100	(20-1024 ms)
DTIMピリオド値:	3	(1-10)
データレート:	Auto	
Nデータレート:	Auto	
チャンネル幅:	<input checked="" type="radio"/> Auto 20/40 MHz <input type="radio"/> 20 MHz	
プリアンブルタイプ:	<input checked="" type="radio"/> ショートプリアンブル <input type="radio"/> ロングプリアンブル	
ブロードキャストSSID:	<input checked="" type="radio"/> 有効 <input type="radio"/> 無効	
CTSプロテクト:	<input type="radio"/> 自動 <input type="radio"/> 常時 <input checked="" type="radio"/> なし	
送信パワー:	100 %	
ターボモード:	<input checked="" type="radio"/> 有効 <input type="radio"/> 無効	
WMM:	<input type="radio"/> 有効 <input checked="" type="radio"/> 無効	

※ファームウェアのバージョンによっては、「ブロードキャストSSID」を「ブロードキャストSSID」と表記している場合があります。



### 設定を変更した場合

設定を変更した場合は、必ず **適用** をクリックして設定を保存してください。引き続き他の項目の設定を続ける場合は **戻る** を、変更した内容をすぐに有効にする場合は **更新!** をクリックし、画面のメッセージに従ってください。

●**詳細設定** 各項目の数値に指定可能な範囲がある場合は、数値の右側にカッコで表示しています。

フラグメントしきい値	フラグメントしきい値を設定します。パケットが設定サイズを超えた場合に分割して送信します。(初期値: 2346)
RTSしきい値	本製品がRTS(送信要求)信号を送信するパケットサイズを設定します。(初期値: 2347)
ビーコン間隔	本製品が送信するビーコンフレームの送信間隔を設定します。(初期値: 100)
DTIMピリオド値	ビーコン間隔に対して、どの程度の割合でDTIMを送信するかを設定します。例えば、ビーコン間隔が「100ms」でDTIMを「3」に設定した場合は、300ms間隔でDTIMが含まれるビーコンを送信することになります。(初期値: 3)
データレート	11g/11b規格の通信における伝送速度を設定します。「Auto」に設定しておく、通信環境にあわせて自動的に最適な速度で通信します。(初期値: Auto)
Nデータレート	11n規格の通信における伝送速度を設定します。「Auto」に設定しておく、通信環境にあわせて自動的に最適な速度で通信します。(初期値: Auto)
チャンネル幅	11n規格でのチャンネル幅を設定します。11n対応の無線子機と接続する場合、「Auto 20/40 MHz」に設定することで伝送速度を速くすることができます。ただし、他の無線LANとの干渉などによっては、伝送速度が変わらない場合もあります。
プリアンブルタイプ	無線通信の同期をとるプリアンブル信号の種類(長さ)を選択します。ショートプリアンブルのほうが伝送速度を速くすることができます。ただし、古いタイプの無線子機を使用する場合などは、互換性を確保するために「ロングプリアンブル」を選択します。(初期値: ショートプリアンブル)
ブロードキャストSSID*	「有効」の場合は、無線子機側の設定ユーティリティなどから本製品に設定したSSIDを確認することができます。「無効」にした場合は、無線子機側の設定ユーティリティなどで、本製品のSSIDを表示できなくなります。不正アクセスを防ぐためや、SSIDを第三者に見せたくない場合などに「無効」にします。(初期値: 有効) ※ファームウェアのバージョンによっては、「ブロードキャストSSID」を「ブロードキャストSSID」と表記している場合があります。
CTSプロテクト	11gと11bを併用する場合に11bの帯域を確保するかを設定します。(初期値: なし) 自動: 状況に応じて帯域を確保します。 常時: 常に11bの帯域を確保します。 なし: 11bのために十分な帯域を確保しません。
送信パワー	電波の出力強度を調整できます。電波が遠くまで飛びすぎる場合に、環境にあわせて強度を設定します。(初期値: 100%)
ターボモード	電波強度を高めます。(初期値: 有効)
WMM	WMM(Wi-Fi Multimedia)により安定したストリーミング通信をするための帯域を優先的に確保するかを設定します。(初期値: 無効)

## アクセスコントロールの設定 (MACアドレスフィルタ)

登録したMACアドレスを持つ無線子機とだけ無線LANで通信できるようにします。第三者の無線子機からの不正アクセスを防止するのに役立ちます。マルチSSIDをご使用の場合は、SSIDごとにフィルタリングするMACアドレスを登録することができます。特定の無線子機との接続を拒否したい場合や、有線クライアントの本製品へのアクセスの許可/拒否はP121「アクセスコントロールの設定」で設定してください。

画面の表示

[ホーム]で[詳細設定(上級者向け)]を選択し、左のメニューリストから[無線LAN設定(11bgnまたは11an)]→[アクセスコントロール]を選択します。

アクセスコントロール

SSID選択: logitec50

● MACアドレスフィルタリングテーブル  
20 エントリーのみ許可。

NO.	MACアドレス	コメント	選択
1	12:34:56:78:90:ab	sales-team01	<input type="checkbox"/>
2	12:34:56:78:90:cd	sales-team02	<input type="checkbox"/>
3	12:34:56:78:90:ef	sales-team03	<input type="checkbox"/>

消去 全てを削除

アクセスコントロールを有効にする

MACアドレス	コメント	追加	消去
<input type="text"/>	<input type="text"/>	<input type="button" value="追加"/>	<input type="button" value="消去"/>

適用 キャンセル



### 設定を変更した場合

設定を変更した場合は、必ず **[適用]** をクリックして設定を保存してください。引き続き他の項目の設定を続ける場合は **[戻る]** を、変更した内容をすぐに有効にする場合は **[更新!]** をクリックし、画面のメッセージに従ってください。

### ●SSID選択

アクセスコントロールの対象となるSSIDを選択します。マルチSSIDをご使用の場合は、SSIDごとにフィルタリングするMACアドレスを登録することができます。

### ●MACアドレスフィルタリングテーブル

NO.	登録番号です。同時に登録できるMACアドレスは20セットまでです。
MACアドレス	本製品に無線LANでアクセスすることを許可する無線子機のMACアドレスです。
コメント	自由にコメントを入力できます。登録した無線子機を区別するのに便利です。
選択	登録内容を消去する場合にチェックします。
アクセスコントロールを有効にする	この項目をチェックしている場合に、MACアドレスフィルタリングテーブルに登録したMACアドレスを持つ無線子機だけが無線LANで接続できます。

### ●各ボタンの機能

消去	[選択]をチェックした無線子機をリストから削除します。このボタンをクリックすると確認の画面が表示されますので、 <b>[OK]</b> をクリックします。
全てを削除	リストの無線子機の設定をすべて消去します。このボタンをクリックすると確認の画面が表示されますので、 <b>[OK]</b> をクリックします。
追加	入力した無線子機の設定をリストに追加します。
消去	入力中の内容を消去します。

## 無線子機の登録方法

アクセスコントロールを有効にする

MACアドレス	コメント	追加	消去
<input type="text" value="123456789012"/>	<input type="text" value="sales-team05"/>	<input type="button" value="追加"/>	<input type="button" value="消去"/>

適用 キャンセル

- 1 マルチSSIDをご使用の場合は、[SSID選択]でアクセスコントロールの対象となるSSIDを選択します。
  - 2 [アクセスコントロールを有効にする]をチェックします。
  - 3 無線子機のMACアドレスを入力します。「:」で区切る必要はありません。  
例 1234567890gh
  - 4 無線子機を区別するための名称など、コメントを自由に入力することができます。
  - 5 **[追加]** をクリックします。MACアドレステーブルに無線子機が追加されます。
  - 6 登録する無線子機が複数ある場合は、**①～④**を繰り返します。
- ※ **[適用]** をクリックして保存操作をしたのちに、設定が反映されます。

## WPS機能の設定

WPS (Wi-Fi Protected Setup) 機能の設定をします。

画面の  
表示

[ホーム]で[詳細設定(上級者向け)]を選択し、左のメニューリストから[無線LAN設定(11bgnまたは11an)]→[WPS]を選択します。

### ●WPSを有効にする

WPS機能を使用する場合はチェックします。(初期値：有効)

### ●WPS情報

WPS機能を実行したときに反映される設定内容を表示します。

### ●デバイス設定

モード設定	本製品側で無線子機のPINコードにあわせる場合は「レジストラ」を、無線子機側で本製品のPINコードにあわせる場合は「エンローラー」を選択します。(初期値：レジストラ)
ボタンで設定。	<b>実行</b> をクリックすることで、WPS機能を実行できます。本製品の本体に装備された「WPS設定ボタン」を押すのと同じことです。
クライアントのpinコードで設定	本製品側で無線子機のPINコードにあわせる場合に、ここに無線子機側のPINコードを入力し、 <b>実行</b> をクリックします。



## 4 セキュリティを設定する(無線の暗号化)

無線LANで使用するデータの暗号化などのセキュリティの設定方法について説明します。

### 本製品で設定可能な暗号化セキュリティ機能

WEP	無線LANの普及期からある暗号化方式です。本製品は64bitと128bitの2種類の暗号強度が選択できます。ご利用の無線LAN環境で「WPAプレシェアドキー」が使用可能な場合は、そちらを使用することをお勧めします。
WPA プレシェアドキー (WPA-PSK/WPA2-PSK)	データの暗号化だけでなく認証機能も含まれた二重のセキュリティ機能です。WEPよりも高度な暗号化方式で、パソコンを使う無線LANのセキュリティ機能の主流となっています。本製品では、WPA-PSK (TKIP)とWPA2-PSK (AES)が使用できます。
WPA RADIUS	専用のRADIUS認証サーバを用意することで、無線子機がネットワークに接続するための認証手段を厳格におこなうことができます。おもにビジネスユースで利用されています。

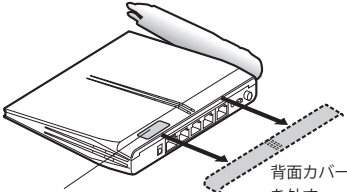
## ●本製品のセキュリティ設定の初期値

項目	本製品の設定値(初期値)	
SSID	logitecXX ※XXは、00~99の任意の数字です。	
認証方式	WPA プレシェアードキー	無線子機側は「WPA2-PSK」を選択します。
暗号化方式	AES	無線子機側は「AES」を指定します。
WPAユニキャスト暗号スイート	WPA2-PSK (AES)	
共有キーフォーマット	パスフレーズ	
暗号キー	<p>本製品に付属の設定情報シール、または本製品の背面カバーを外したときに見えるラベルをご覧ください。使用されている文字は半角英数字の大文字です。</p> <div style="display: flex; justify-content: space-around;"> <div style="text-align: center;">  <p>背面カバーを外す</p> <p>暗号キーラベル</p> <p>MAC:xxxxxxxxxx 1st SSID: logitecXX Key: XXXXXXXXXXXXX</p> <p>暗号キー (Xには、0~9、A~Hのランダムな半角英数字13文字が入ります)</p> <p>KEY記入欄</p> </div> <div style="text-align: center;"> <p>●設定情報シール</p>  <p>初期SSID 初期暗号キー 1st SSID (11b/g/n): logitecXX 2nd SSID (11b/g/n): logitec2ndXX 3rd SSID (11a/n): logitec11aXX Key: XXXXXXXXXXXXX スマートフォンアプリ 【QRでかんたん接続】 設定用QRコード</p> <p>暗号キー (Xには、0~9、A~Hのランダムな英数字13文字が入ります)</p> </div> </div>	

## WEPの設定

無線通信の暗号化セキュリティに「WEP」を使用します。

**画面の表示** [ホーム]で[詳細設定(上級者向け)]を選択し、左のメニューリストから[無線LAN設定(11bgnまたは11an)]→[セキュリティ設定]を選択します。

## ◆WEP選択時の設定画面



ここをチェックすることで、現在のパスワードを表示できます。

## 設定の手順

**注意** 本製品および本製品に接続する、すべての無線子機は、各項目の設定値がすべて同一になっている必要があります。設定が一部でも異なっていると無線LANを利用できません。

**1** [SSID選択]で、セキュリティ設定をする「SSID」を選択します。



**2** [暗号化]で、[WEP]を選択します。

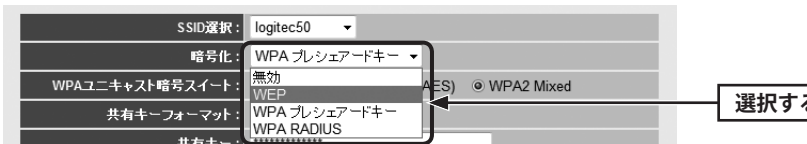

**3** [キー長]でbit数を選択します。通常は128bitを選択します。

 ご使用になる無線子機が64bitにしか対応していない場合などは、64bitを選択します。ご使用になる無線子機に1台でも64bitにしか対応していないものがある場合は、64bitしか使用できません。なお、64bitはセキュリティ性が低くお勧めできませんので、なるべく使用しないでください。

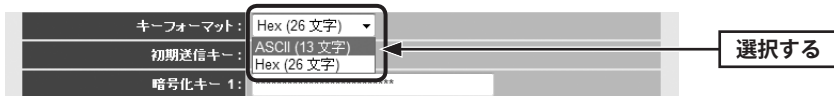
**4** [キーフォーマット]で暗号化キーの入力形式を選択します。

• ここで選択した形式の文字列で暗号化キーを設定します。

ASCII (5文字)	キー長で64bitを選択した場合です。[暗号化キー]に、半角英数字5文字を入力します。
ASCII (13文字)	キー長で128bitを選択した場合です。[暗号化キー]に、半角英数字13文字を入力します。
Hex (10文字)	キー長で64bitを選択した場合です。[暗号化キー]に、16進数10文字を入力します。
Hex (26文字)	キー長で128bitを選択した場合です。[暗号化キー]に、16進数26文字を入力します。

※16進数とは、0～9、a-fを組み合わせた文字列です。

**5** [初期送信キー]で使用する暗号化キーのキー番号を選択します。

• 暗号化キーは、1～4までの4種類を登録しておくことができます。そのうちのどのキーを実際の無線LANで使用するかを選択します。

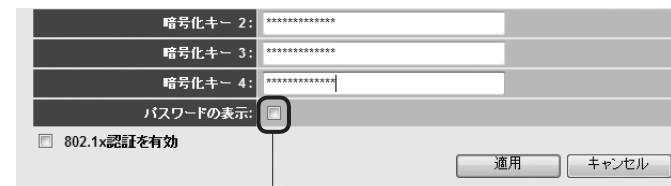
**6** [暗号化キー]のうち、手順**5**で選んだキー番号に、手順**4**で選んだ入力形式で、文字列を入力します。

— ここをチェックすることで、現在のパスワードを表示できます。

• ASCIIの場合は大文字と小文字が区別されます。Hexの場合は大文字と小文字は区別されません。

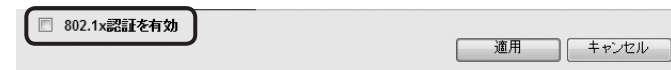
**7** オフィスユースなどで「802.1x認証」を使用している場合は、[802.1x認証を有効]をチェックします。

• ホームユースなど通常はオフのまま変更しないでください。

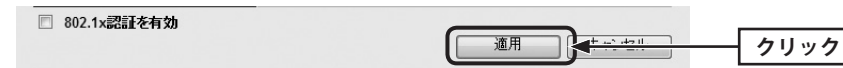
**8** すべての設定が終われば **適用** をクリックします。**9** 「設定の保存に成功しました。」と表示されます。

- 他の設定を続ける場合→ **戻る** をクリックします。引き続き他の項目を設定します。
- 変更した設定を保存して有効にする場合→ **更新!** をクリックし、手順**10**へ進みます。

**10** 「システムを再起動しています。しばらくお待ちください。」と表示されます。

**OK** にカウントが表示されます。カウントが0になり、ボタンが有効になれば **OK** をクリックします。

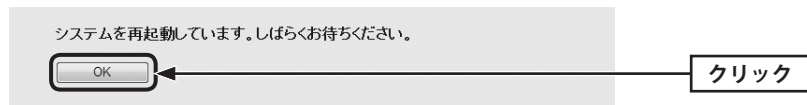

**11** これで本製品のWEPによるセキュリティ設定は完了です。同じ設定を無線子機側にも設定してください。

- 無線子機側の設定方法は、無線子機の説明書をお読みください。

## WPAプレシェードキーの設定

WPAプレシェードキー (WPA-PSK) を使ってセキュリティ設定をします。WPA2-PSK/WPA-PSKは、小規模なネットワークでも安全度の高いセキュリティを簡単に実現できます。設定にあたっては、あらかじめ「共有キー」を決めておいてください。



本製品および本製品に接続する、すべての無線子機は、各項目の設定値がすべて同一になっている必要があります。設定が一部でも異なっていると無線LANを利用できません。

注意



[ホーム]で[詳細設定(上級者向け)]を選択し、左のメニューリストから[無線LAN設定(11bgnまたは11an)]→[セキュリティ設定]を選択します。

### ◆ WPA-PSK選択時の設定画面

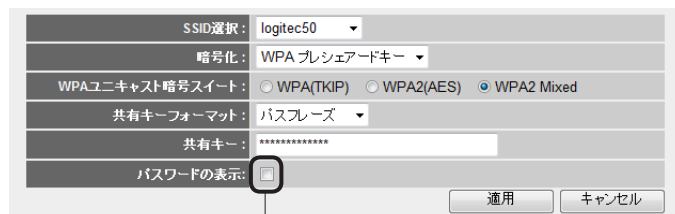

ここをチェックすることで、現在のパスワードを表示できます。

**1** [SSID選択]で、セキュリティ設定をする「SSID」を選択します。

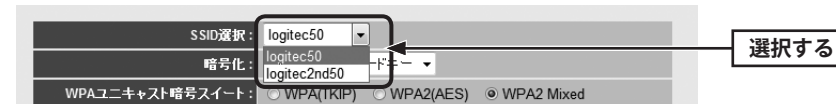

**2** [暗号化]で、[WPAプレシェードキー]を選択します。

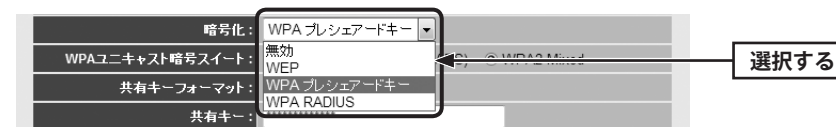

**3** [WPAユニキャスト暗号スイート]で、暗号化の種類を選択します。



ご使用になる無線子機が対応している種別を選択します。本製品はWPA-PSKの場合は「TKIP」のみになります。

注意

WPA (TKIP)	WPA-PSKのうち暗号化形式に「TKIP」を使用します。本製品はWPA-PSKについては「AES」を選択できません。
WPA2 (AES)	WPA2-PSKのうち暗号化形式に「AES」を使用します。
WPA2 Mixed	無線子機にWPA-PSK (「AES」または「TKIP」) とWPA2-PSK (「AES」または「TKIP」) が混在している場合でも、この項目を選択しておくといずれの無線子機とも接続できます。また、無線子機がすべて「WPA2-PSK (TKIP)」の場合も、こちらを選択します。

**4** [共有キーフォーマット]で、共有キーの入力形式を選択します。



パスフレーズ	半角英数字(8~63文字)を使用できます。
Hex (64文字)	16進数64文字(固定)を使用できます。

※ 16進数とは、半角英数字の0~9、a-fを組み合わせた文字列です。



**5** [共有キー]に、手順 **4** で選択した入力形式で文字列を入力します。



パスフレーズ	半角英数字(8~63文字)を入力します。大文字と小文字が区別されます。
Hex (64文字)	16進数64文字を入力します。64文字固定です。大文字と小文字は区別されません。

**6** すべての設定が終われば **適用** をクリックします。



**7** 「設定の保存に成功しました。」と表示されます。

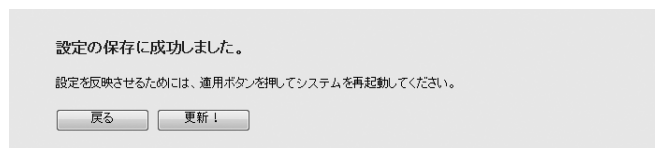

- 他の設定を続ける場合→ **戻る** をクリックします。引き続き他の項目を設定します。
- 変更した設定を保存して有効にする場合→ **更新!** をクリックし、手順 **8** へ進みます。

**8** 「システムを再起動しています。しばらくお待ちください。」と表示されます。

**OK** にカウントが表示されます。カウントが0になり、ボタンが有効になれば **OK** をクリックします。

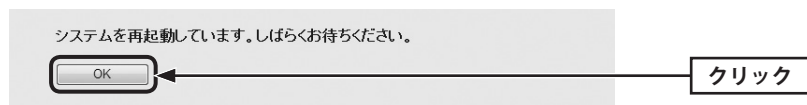

**9** これで本製品のWPAによるセキュリティ設定は完了です。同じ設定を無線子機側にも設定してください。

- ・無線子機側の設定方法は、無線子機の説明書をお読みください。

## WPA RADIUSの設定

ビジネスユースなどでRADIUS認証サーバを利用している場合に設定します。設定が終われば、**適用** をクリックします。メッセージに従って設定を保存し、再起動してください。

### ◆WPA RADIUS 選択時の設定画面

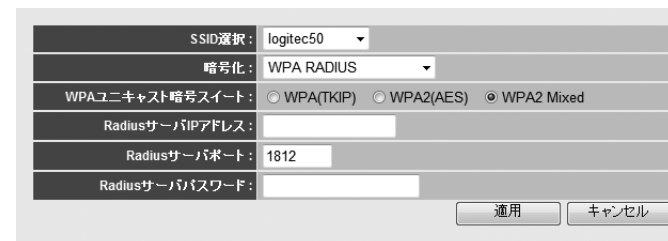

SSID 選択	セキュリティ設定の対象となるSSIDを選択します。	
暗号化	WPA RADIUSを選択します。	
WPA ユニキャスト 暗号スイート	WPA (TKIP)	WPA-PSKのうち暗号化形式に「TKIP」を使用します。本製品はWPA-PSKについては「AES」を選択できません。
	WPA2 (AES)	WPA2-PSKのうち暗号化形式に「AES」を使用します。
	WPA2 Mixed	無線子機にWPA-PSK (「AES」または「TKIP」)とWPA2-PSK (「AES」または「TKIP」)が混在している場合でも、この項目を選択しておくといずれの無線子機とも接続できます。また、無線子機がすべて「WPA2-PSK (TKIP)」の場合も、こちらを選択します。
Radius サーバIP アドレス	RADIUS サーバのIP アドレスを指定します。	
Radius サーバポート	RADIUS サーバのポート番号を指定します。(初期値: 1812)	
Radius サーバパスワード	RADIUS サーバのパスワードを入力します。	



## 5 QoSを設定する

QoS (Quality of Service) は特定の通信について、あらかじめ使用する帯域を予約しておくことで、その通信の速度を保証する機能です。例えばストリーミングのように一定の転送速度が確保されないと実用的でないようなサービスを利用するとき有効です。

画面の表示

[ホーム] で [詳細設定(上級者向け)] を選択し、左のメニューリストから [QoS] を選択します。

QoS

QoSを有効にする

ダウンロード帯域幅: --選択-- >> 0 kbits

アップロード帯域幅: --選択-- >> 0 kbits

現在のQoSテーブル

優先度	ルール名	アップロード帯域幅	ダウンロード帯域幅	選択
1	streaming	0	20000	<input type="checkbox"/>

追加 編集 消去 全てを削除 上へ移動 下へ移動

適用 キャンセル



### 設定を変更した場合

設定を変更した場合は、必ず **適用** をクリックして設定を保存してください。引き続き他の項目の設定を続ける場合は **戻る** を、変更した内容をすぐに有効にする場合は **更新!** をクリックし、画面のメッセージに従ってください。

### ●QoSを有効にする

QoS機能を使用する場合はチェックします。(初期値：無効)

ダウンロード帯域幅	ダウンロードで確保する全体の帯域幅を入力します。
アップロード帯域幅	アップロードで確保する全体の帯域幅を入力します。

### ●現在のQoSテーブル

設定したルールのリストが表示されます。リストの上位にあるルールのほうが優先度が高く、割り当てられた全体の帯域幅から優先的に割り当てることができます。

### ●各ボタンの機能

追加	新しいルールを設定します。
編集	[選択] をチェックしたルールを編集できます。
消去	[選択] をチェックしたルールをリストから消去します。このボタンをクリックすると確認の画面が表示されますので、 <b>OK</b> をクリックします。
全てを削除	リストのルールをすべて削除します。このボタンをクリックすると確認の画面が表示されますので、 <b>OK</b> をクリックします。
上へ移動	[選択] をチェックしたルールの優先度を上に移動します。
下へ移動	[選択] をチェックしたルールの優先度を下に移動します。

### ルールの作成方法

具体的なルールを設定します。

QoS

ルール名: streaming

帯域幅: ダウンロード 20000 Kbps キャラクター

ローカルIPアドレス: 192.168.2.111 - 0.0.0.0

ローカルポート範囲: 0080

リモートIPアドレス: 222.22.101.11 -

リモートポート範囲: 0080

トラフィック形式: POP3

プロトコル: TCP

保存 リセット

- 1 **追加** をクリックします。
- 2 ルールの内容を設定します。項目の内容については以下の一覧を参照してください。
- 3 設定が終われば、**保存** をクリックします。QoSのメイン画面に戻り、作成したルールがQoSテーブルに表示されます。
  - QoSテーブルに新しいルールが表示されない場合は、ブラウザの[更新] ボタンをクリックしてください。

ルール名	管理しやすい名称を、半角英数字で任意に入力できます。
帯域幅	ダウンロードかアップロードかの設定、帯域幅、最低帯域保証(ギャランティー)か最大帯域(最大)かの設定をします。
ローカルIPアドレス	このルールを適用するクライアントのIPアドレス範囲を入力します。対象が1台の場合は左側だけに入力します。
ローカルポート範囲	このルールを適用するクライアントのローカルポート範囲を入力します。対象が1台の場合は左側だけに入力します。
リモートIPアドレス	このルールを適用するWAN側のIPアドレス範囲を入力します。対象が1台の場合は左側だけに入力します。
リモートポート範囲	このルールを適用するWAN側のポート範囲を入力します。対象が1台の場合は左側だけに入力します。
トラフィック形式	使用するトラフィック形式をリストから選択します。
プロトコル	使用するプロトコルをリストから選択します。

## 6 NAT 機能を設定する

本製品のNAT機能について設定します。NAT機能の設定には、NATやNAT機能を使ったさまざまなサービスについての知識が必要になります。設定を変更する場合は十分にご注意ください。

### NAT 機能の有効/無効の設定

本製品では「有効」に固定で、変更できません。



[ホーム]で[詳細設定(上級者向け)]を選択し、左のメニューリストから[NAT]を選択します。



#### ●NAT

NAT機能	NAT (Network Address Translation) 機能の有効/無効を設定します。(有効に固定)
-------	--

## ポート転送の設定

ポート転送(ポートフォワード)機能を設定します。通常NAT変換を利用するルータでは、WAN(インターネット)側からLAN上のコンピュータにアクセスすることはできませんが、この機能を利用することで、LAN上にある指定されたコンピュータをWAN側に開放することができます。



注意

この機能を利用する場合で本製品のDHCPサーバ機能を有効にしているときは、P62「2. LAN側の設定をする」の「固定DHCPリース」機能を使ってIPアドレスを固定するようにしてください。DHCPサーバ機能により動的にIPアドレスが変更されると、意図しないコンピュータがWAN側に開放される恐れがあります。



画面の表示

[ホーム]で[詳細設定(上級者向け)]を選択し、左のメニューリストから[NAT]→[ポート転送]を選択します。

ポート転送

ポート転送を有効にする

ローカルIP	コンピューター名	タイプ	ポート範囲	コメント
<input type="text"/>	<< -----選択----- >>	両方	<input type="text"/>	<input type="text"/>

追加      リセット

• 現在のポート転送リスト

NO.	コンピューター名	ローカルIP	タイプ	ポート範囲	コメント	選択



### 設定を変更した場合

設定を変更した場合は、必ず  をクリックして設定を保存してください。引き続き他の項目の設定を続ける場合は  を、変更した内容をすぐに有効にする場合は  をクリックし、画面のメッセージに従ってください。

### ●ポート転送を有効にする

ポート転送機能を使用する場合はチェックします。(初期値：無効)

### ●入力・設定画面の内容

ローカルIP	ポート転送をするコンピュータのローカルIPアドレスを入力します。右の「コンピューター名」を選択して自動的にIPアドレスを入力することもできます。
コンピューター名	本製品にアクセスしているクライアントのコンピュータ名をプルダウンメニューで表示しますので、ポート転送をするコンピュータ名を選択します。 <input type="button" value="&lt;&lt;"/> をクリックすると自動的にそのコンピュータのIPアドレスが設定されません。
タイプ	プロトコルを選択します。(初期値：両方)
ポート範囲	インターネット側から見た送信先のポート番号の範囲を入力します。
コメント	メモなど任意の文字を入力できます。

### ●現在のポート転送リスト

入力画面で設定した内容をリストとして表示します。[選択]は、登録したコンピュータの情報を削除する場合にチェックします。

### ●各ボタンの機能

追加	入力したコンピュータの設定をリストに追加します。
リセット	入力中の内容をクリアします。
消去	[選択]をチェックしたコンピュータの設定をリストから削除します。このボタンをクリックすると確認の画面が表示されますので、 <input type="button" value="OK"/> をクリックします。
全てを削除	リストのコンピュータの設定をすべて消去します。このボタンをクリックすると確認の画面が表示されますので、 <input type="button" value="OK"/> をクリックします。
リセット	[選択]のチェックをすべてクリアします。

## コンピュータの登録方法

ポート転送を有効にする

ローカルIP	コンピューター名	タイプ	ポート範囲	コメント
<input type="text"/>	<< -----選択-----	両方	<input type="text"/>	<input type="text"/>

- ① [ポート転送を有効にする] をチェックします。
  - ② [コンピューター名]のプルダウンメニューでコンピューター名を選択し、<<> をクリックすると、[ローカルIP]に自動的にIPアドレスが入力されます。  
また、[ローカルIP]に、コンピューターの(ローカル) IPアドレスを直接入力することもできます。その場合「。」で区切る必要があります。例 192.168.2.141
  - ③ [タイプ]に、プロトコルのタイプを選択します。
  - ④ [ポート範囲]に、インターネット側から見た送信先のポート番号の範囲を入力します。
  - ⑤ 必要に応じて[コメント]に、コメントを入力します。
  - ⑥ [追加] をクリックします。現在のポート転送リストにコンピューターが追加されます。
  - ⑦ 登録するコンピューターが複数ある場合は、②～⑥を繰り返します。
- ※ [適用] をクリックして保存操作をしたのちに、設定が反映されます。

## 特殊アプリケーションの設定

ネットワークタイプのアプリケーションでは、LAN上のコンピュータのポートの一部を開放しないと使用できない場合があります。特殊アプリケーションの設定機能を使うと、使用したいアプリケーションの設定が簡単にできます。



注意

この機能を利用する場合で本製品のDHCPサーバ機能を有効にしているときは、P62「2. LAN側の設定をする」の「固定DHCPリース」機能を使ってIPアドレスを固定するようにしてください。DHCPサーバ機能により動的にIPアドレスが変更されると、意図しないコンピュータがWAN側に開放される恐れがあります。



画面の表示

[ホーム]で[詳細設定(上級者向け)]を選択し、左のメニューリストから[NAT]→[特殊アプリケーション]を選択します。

特殊アプリケーション

特殊アプリケーションを有効にする

IPアドレス	コンピューター名	TCP	UDP	コメント
0.0.0.0	<< -----選択-----	<input type="text"/>	<input type="text"/>	<input type="text"/>

アプリケーション名: Select Game

• 現在の特殊アプリケーションリスト

NO.	コンピューター名	IPアドレス	TCP	UDP	コメント	選択



### 設定を変更した場合

設定を変更した場合は、必ず [適用] をクリックして設定を保存してください。引き続き他の項目の設定を続ける場合は [戻る] を、変更した内容をすぐに有効にする場合は [更新!] をクリックし、画面のメッセージに従ってください。

### ●特殊アプリケーションを有効にする

特殊アプリケーション機能を使用する場合はチェックします。(初期値：無効)

### ●入力・設定画面の内容

IPアドレス	特殊アプリケーション機能を利用するコンピュータのローカルIPアドレスを入力します。右の「コンピューター名」を選択して自動的にIPアドレスを入力することもできます。
コンピューター名	本製品にアクセスしているクライアントのコンピュータ名をプルダウンメニューで表示しますので、ポート転送をするコンピュータ名を選択します。 [<<] をクリックすると自動的にそのコンピュータのIPアドレスが設定されます。
TCP	TCPに開放するポート番号です。アプリケーションを選択すると自動的に設定値が入力されます。修正することもできます。
UDP	UDPに開放するポート番号です。アプリケーションを選択すると自動的に設定値が入力されます。修正することもできます。
コメント	選択したアプリケーション名が表示されます。修正することもできます。

### ●アプリケーション名

プルダウンメニューからアプリケーションを選択し、[追加] をクリックします。TCP、UDP、コメントに自動的に設定値が入力されます。

### ●現在の特殊アプリケーションリスト

入力画面で設定した内容をリストとして表示します。[選択] は、登録したコンピュータの情報を削除する場合にチェックします。

### ●各ボタンの機能

追加	入力したコンピュータの設定をリストに追加します。
リセット	入力中の内容をクリアします。
消去	[選択] をチェックしたコンピュータの設定をリストから削除します。このボタンをクリックすると確認の画面が表示されますので、[OK] をクリックします。
全てを削除	リストのコンピュータの設定をすべて消去します。このボタンをクリックすると確認の画面が表示されますので、[OK] をクリックします。
リセット	[選択] のチェックをすべてクリアします。

### コンピュータの登録方法

- ① [特殊アプリケーションを有効にする] をチェックします。
  - ② [コンピューター名] のプルダウンメニューでコンピュータ名を選択し、[<<] をクリックすると、[IPアドレス] に自動的にIPアドレスが入力されます。  
また、[IPアドレス] に、コンピュータの(ローカル) IPアドレスを直接入力することもできます。その場合「,」で区切る必要があります。例 192.168.2.141
  - ③ [アプリケーション名] のプルダウンメニューから、使用するアプリケーション名を選択し、右側にある [追加] (①) をクリックします。TCP、UDP、コメントが自動的に入力されます。
  - ④ 必要に応じてTCP、UDP、ポート範囲はコメントの内容を修正します。
  - ⑤ アプリケーション名の項目名の下にある [追加] (②) をクリックします。
    - ・現在の特殊アプリケーションリストにコンピュータが追加されます。
  - ⑥ 登録するコンピュータが複数ある場合は、②～⑤を繰り返します。
- ※ [適用] をクリックして保存操作をしたのちに、設定が反映されます。

## UPnP 機能の有効/無効の設定

UPnP (Universal Plug and Play) 機能を有効にするか、無効にするかを選択します。

**画面の表示** [ホーム]で[詳細設定(上級者向け)]を選択し、左のメニューリストから[NAT]→[UPnP設定]を選択します。



### 設定を変更した場合

設定を変更した場合は、必ず **適用** をクリックして設定を保存してください。引き続き他の項目の設定を続ける場合は **戻る** を、変更した内容をすぐに有効にする場合は **更新!** をクリックし、画面のメッセージに従ってください。

### ●UPnP設定

UPnP機能	UPnP (Universal Plug and Play) 機能の有効/無効を設定します。UPnPを有効にすると、UPnP対応OSでUPnP対応ネットワーク機器を使用した場合に、自動的にLAN内の装置を検出して、正常に認識できるようにします。(初期値:有効)
--------	--

## ALG (アプリケーションレイヤーゲートウェイ)の設定

NAT機能を利用する環境下では、一部のアプリケーションやサービスについて、NAT上でサポートできるようにあらかじめ指定しておく必要があります。この画面では、利用したいアプリケーションやサービスをリストから選択することができます。

**画面の表示** [ホーム]で[詳細設定(上級者向け)]を選択し、左のメニューリストから[NAT]→[ALG設定]を選択します。

有効	名前	コメント
<input checked="" type="checkbox"/>	FTP	FTPをサポートします。
<input checked="" type="checkbox"/>	H323	H323/netmeetingをサポートします
<input checked="" type="checkbox"/>	IPsec	IPsecバスターミナルをサポートします。
<input checked="" type="checkbox"/>	PPTP	PPTPバスターミナルをサポートします。
<input checked="" type="checkbox"/>	L2TP	Support for L2TP passthrough.
<input checked="" type="checkbox"/>	SIP	Support for SIP.



### 設定を変更した場合

設定を変更した場合は、必ず **適用** をクリックして設定を保存してください。引き続き他の項目の設定を続ける場合は **戻る** を、変更した内容をすぐに有効にする場合は **更新!** をクリックし、画面のメッセージに従ってください。

### ●ALG設定

リストの[有効]のチェックボックスをチェックすることで、選択したアプリケーションやサービスをNAT上でサポートできるようにします。  
(初期値:すべて有効)

## IPv6 Bridge 機能の有効/無効の設定

プロバイダから提供されるIPv6サービスを利用できるようにする「IPv6 Bridge」機能の有効にするか、無効にするかを選択します。

画面の表示

[ホーム]で[詳細設定(上級者向け)]を選択し、左のメニューリストから[NAT]→[IPv6 Bridge]を選択します。



### 設定を変更した場合

設定を変更した場合は、必ず **適用** をクリックして設定を保存してください。引き続き他の項目の設定を続ける場合は **戻る** を、変更した内容をすぐに有効にする場合は **更新!** をクリックし、画面のメッセージに従ってください。

### ●IPv6 Bridge

IPv6 Bridge	プロバイダから提供されるIPv6サービスを、本製品を経由して利用できるようにする「IPv6 Bridge」機能の有効/無効を設定します。IPv6サービスを利用する場合でも、本製品を経由しない場合は無効にしてもかまいません。(初期値：有効)
-------------	---

## PPPoE パススルー機能の有効/無効の設定

PPPoEセッションのパススルーを有効にするか、無効にするかを選択します。

画面の表示

[ホーム]で[詳細設定(上級者向け)]を選択し、左のメニューリストから[NAT]→[PPPoEパススルー]を選択します。



### 設定を変更した場合

設定を変更した場合は、必ず **適用** をクリックして設定を保存してください。引き続き他の項目の設定を続ける場合は **戻る** を、変更した内容をすぐに有効にする場合は **更新!** をクリックし、画面のメッセージに従ってください。

### ●PPPoE パススルー

PPPoEパススルーをサポートします	この機能を有効にすると、ルータを経由して複数のパソコンがPPPoE接続でインターネットを楽しめるのと同時に、特定のパソコンから別のPPPoE接続で、フレッツスクエアのようなコンテンツを楽しむことができます※。(初期値：無効)
--------------------	--

※複数のPPPoEセッションを利用して接続するサービスをプロバイダと契約している必要があります。



# 7 ファイアウォール機能を設定する

ネットワーク環境を安全で快適に使用できるように、各種ファイアウォールを設定できます。

## セキュリティ設定 (ファイアウォール)

ファイアウォール機能を有効にするか、無効にするかを選択します。

**画面の表示** [ホーム]で[詳細設定(上級者向け)]を選択し、左のメニューリストから[ファイアウォール]を選択します。

### 設定を変更した場合

設定を変更した場合は、必ず **適用** をクリックして設定を保存してください。引き続き他の項目の設定を続ける場合は **戻る** を、変更した内容をすぐに有効にする場合は **更新!** をクリックし、画面のメッセージに従ってください。

### ●ファイアウォール

ファイアウォール機能	この機能を有効にすると、不正アクセスを防止したり、スパム対策、見せたくないWebサイトのブロックなど、さまざまなセキュリティ対策が可能になります。(初期値：有効)
------------	---

## アクセスコントロールの設定

登録したMACアドレスを持つクライアントとの通信を許可または拒否したり、登録したIPアドレスを持つクライアントが利用できるインターネットサービスの内容を制限することができます。



注意

IPアドレスフィルタリングを利用する場合で本製品のDHCPサーバ機能を有効にしているときは、P62「2. LAN側の設定をする」の「固定DHCPリース」機能を使ってIPアドレスフィルタリングの対象となるクライアントのIPアドレスを固定するようにしてください。DHCPサーバ機能により動的にIPアドレスが変更されると、正しくフィルタリングすることができません。

**画面の表示** [ホーム]で[詳細設定(上級者向け)]を選択し、左のメニューリストから[ファイアウォール]→[アクセスコントロール]を選択します。

アクセスコントロール

MACフィルタリングを有効にする  拒否  許可

クライアントPC MACアドレス	コンピューター名	コメント
<input type="text"/>	<< -----選択----- >>	<input type="text"/>

現在のMACフィルタテーブル

NO.	コンピューター名	クライアントPC MACアドレス	コメント	選択
1	オフライン	12.34.56.78.90.ab	sales-term01	<input type="checkbox"/>
2	オフライン	12.34.56.78.90.cd	sale-term02	<input type="checkbox"/>

IPフィルタリングを有効にする  拒否  許可

NO.	クライアントPC情報	クライアントPC IPアドレス	クライアントサービス	プロトコル	ポート範囲	選択
1	guest	192.168.2.161-192.168.2.180	WWW, E-mail Sending, E-mail Receiving			<input type="checkbox"/>



### 設定を変更した場合

設定を変更した場合は、必ず **適用** をクリックして設定を保存してください。引き続き他の項目の設定を続ける場合は **戻る** を、変更した内容をすぐに有効にする場合は **更新!** をクリックし、画面のメッセージに従ってください。

## MACアドレスフィルタリング

登録したMACアドレスを持つクライアントとの通信を許可または拒否できます。

MACフィルタリングを有効にする  拒否  許可

クライアントPC MACアドレス	コンピューター名	コメント
<input type="text"/>	<< -----選択----- >>	<input type="text"/>

追加    リセット

現在のMACフィルタテーブル

NO.	コンピューター名	クライアントPC MACアドレス	コメント	選択
1	オフライン	12-34-56-78-90-ab	sales-term01	<input type="checkbox"/>
2	オフライン	12-34-56-78-90-cd	sale-term02	<input type="checkbox"/>

消去    全てを削除    リセット

### ●MACフィルタリングを有効にする

MACアドレスフィルタリングを使用する場合はチェックボックスをチェックします。さらに、登録したMACアドレスを持つクライアントの接続を「拒否」するのか、「許可」するのかを選択します。(初期値：オフ/拒否)

許可：登録したMACアドレスを持つクライアントのアクセスだけを許可します。

登録していないクライアントは一切アクセスできません。

拒否：登録したMACアドレスを持つクライアントのアクセスは拒否します。

### ●入力・設定画面の内容

クライアントPC MACアドレス	フィルタリングするクライアントのMACアドレスを入力します。
コンピューター名	本製品にアクセスしているクライアントのコンピューター名をプルダウンメニューで表示しますので、フィルタリングするコンピューター名を選択します。<<< をクリックすると自動的にそのコンピューターのMACアドレスが設定されます。
コメント	メモなど任意の文字を入力できます。

### ●現在のMACフィルタテーブル

入力画面で設定した内容をリストとして表示します。[選択]は、登録したクライアントを削除する場合にチェックします。

### ●クライアントの登録方法

- [MACフィルタリングを有効にする]をチェックします。確認のメッセージが表示されますので [OK] をクリックします。
  - 登録したクライアントのアクセスを「拒否」するのか「許可」するのかを選択します。
  - [コンピューター名]のプルダウンメニューでコンピューター名を選択し、<<< をクリックすると、[クライアントPC MACアドレス]に自動的にMACアドレスが入力されます。また、[クライアントPC MACアドレス]に、コンピューターのMACアドレスを直接入力することもできます。「:」で区切る必要はありません。例 1234567890ab
  - 必要に応じて[コメント]にメモなど任意の文字を入力します。
  - [追加] をクリックします。現在のMACフィルタテーブルにクライアントが追加されます。
  - 登録するクライアントが複数ある場合は、②～⑤を繰り返します。
- ※ [適用] をクリックして保存操作をしたのちに、設定が反映されます。

### ●各ボタンの機能

追加	入力したコンピュータの設定をリストに追加します。
リセット	入力中の内容や選択状態をクリアします。
消去	[選択] をチェックしたクライアント情報をリストから削除します。このボタンをクリックすると確認の画面が表示されますので、[OK] をクリックします。
全てを削除	リストのMACアドレスをすべて消去します。このボタンをクリックすると確認の画面が表示されますので、[OK] をクリックします。
リセット	[選択] のチェックをすべてクリアします。

## IPアドレスフィルタリング

登録したIPアドレスを持つクライアントが利用できるインターネットサービスの内容を制限することができます。

IPフィルタリングを有効にする  拒否  許可

NO.	クライアントPC情報	クライアントPC IPアドレス	クライアントサービス	プロトコル	ポート範囲	選択
1	guest	192.168.2.161-192.168.2.180	WWW, E-mail Sending, E-mail Receiving			<input type="checkbox"/>

PCを追加する    消去    全てを削除

### ●IPフィルタリングを有効にする

IPアドレスフィルタリングを使用する場合はチェックボックスをチェックします。さらに、クライアントが登録したサービスの利用を「拒否」するのか、「許可」するのかを選択します。(初期値：オフ/拒否)

許可：登録したIPアドレスを持つクライアントは、登録したサービスだけを利用できます。

拒否：登録したIPアドレスを持つクライアントは、登録したサービスを利用できません。

### ●IPアドレスフィルタテーブル

入力画面で設定した内容をリストとして表示します。[選択]は、登録したクライアントを削除する場合にチェックします。

### ●各ボタンの機能

PCを追加する	IPアドレスフィルタリングの設定画面を表示します。内容については、このあとの「クライアントの登録方法」をお読みください。
消去	[選択]をチェックしたクライアント情報をリストから削除します。このボタンをクリックすると確認の画面が表示されますので、[OK]をクリックします。
全てを削除	リストのIPアドレスをすべて消去します。このボタンをクリックすると確認の画面が表示されますので、[OK]をクリックします。

### ●クライアントの登録方法

IPアドレスフィルタを追加

クライアントPC情報: guest  
 クライアントPC IPアドレス: 192.168.2.161 - 192.168.2.180

●クライアントサービス:

サービス名	詳細	選択
WWW	HTTP, TCP Port 80, 3128, 8000, 8080, 8081	<input checked="" type="checkbox"/>
E-mail Sending	SMTP, TCP Port 25	<input checked="" type="checkbox"/>
News Forums	NNTP, TCP Port 119	<input type="checkbox"/>
E-mail Receiving	POP3, TCP Port 110	<input checked="" type="checkbox"/>
Secure HTTP	HTTPS, TCP Port 443	<input type="checkbox"/>
File Transfer	FTP, TCP Port 21	<input type="checkbox"/>
MSN Messenger	TCP Port 1863	<input type="checkbox"/>
Telnet Service	TCP Port 23	<input type="checkbox"/>
AIM	AOL Instant Messenger, TCP Port 5190	<input type="checkbox"/>
NetMeeting	H 323, TCP Port 389, 522, 1503, 1720, 1731	<input type="checkbox"/>
DNS	UDP Port 53	<input type="checkbox"/>
SNMP	UDP Port 161, 162	<input type="checkbox"/>
VPN-PPTP	TCP Port 1723	<input type="checkbox"/>
VPN-L2TP	UDP Port 1701	<input type="checkbox"/>
TCP	All TCP Port	<input type="checkbox"/>
UDP	All UDP Port	<input type="checkbox"/>

ユーザー定義サーバ

プロトコル: 両方  
 ポート範囲:

追加 リセット

- [IPフィルタリングを有効にする]をチェックします。確認のメッセージが表示されますので[OK]をクリックします。
- 登録したクライアントに対して指定したサービスの利用を「拒否」するのか、「許可」するのかを選択します。

- [PCを追加する]をクリックします。〈IPアドレスフィルタを追加〉画面が表示されます。
- [クライアントPC情報]に任意の文字列を入れます。管理しやすい名前を入力します。
- [クライアントPC IPアドレス]でフィルタリングするクライアントPCのIPアドレスの範囲を指定します。IPアドレスは「.」で区切る必要があります。  
例 192.168.2.161
- 一覧から対象となるサービスを選択します。
- フィルタリングの対象となるプロトコルとポート範囲を指定します。
- [追加]をクリックします。[リセット]をクリックすると設定した内容がすべてクリアされます。

## URLブロックの設定

特定のWebサイトのURLを設定することで、ホームページの閲覧を制限します。

画面の表示 [ホーム]で[詳細設定(上級者向け)]を選択し、左のメニューリストから[ファイアウォール] → [URLブロック]を選択します。

URLブロック

URLブロックを有効にする

URLキーワード: http://  
 追加 リセット

現在のURLブロックテーブル

NO.	URL/キーワード	選択
1	adultxxxx.xxx	<input checked="" type="checkbox"/>

消去 全てを削除 リセット

適用 キャンセル



### 設定を変更した場合

設定を変更した場合は、必ず [適用] をクリックして設定を保存してください。引き続き他の項目の設定を続ける場合は [戻る] を、変更した内容をすぐに有効にする場合は [更新!] をクリックし、画面のメッセージに従ってください。

### ●URLブロックを有効にする

URLブロックを使用する場合はチェックします。(初期値: オフ)

### ●現在のURLブロックテーブル

入力画面で設定した内容をリストとして表示します。[選択]は、登録したコンピュータの情報を削除する場合にチェックします。

### ●各ボタンの機能

追加	入力したURLをリストに追加します。
リセット	入力中の内容をクリアします。
消去	[選択]をチェックした番号の内容を削除します。このボタンをクリックすると確認の画面が表示されますので、[OK]をクリックします。
全てを削除	リストの内容をすべて消去します。このボタンをクリックすると確認の画面が表示されますので、[OK]をクリックします。
リセット (現在のURLブロックテーブル)	[選択]のチェックをすべてクリアします。

## URLの登録方法

- 1 [URLブロックを有効にする]をチェックします。  
確認のメッセージが表示された場合は [OK] をクリックします
  - 2 [URL]に登録したいWebサイトのURLを入力します。
  - 3 [追加] をクリックします。現在のURLブロックテーブルにURLが追加されます。
  - 4 登録するURLが複数ある場合は、2～3を繰り返します。
- ※ [適用] をクリックして保存操作をしたのちに、設定が反映されます。

## DoS 防御設定

インターネットからのDoS (Denial of Service) 攻撃を防御するための設定をします。

[ホーム] で [詳細設定 (上級者向け)] を選択し、左のメニューリストから [ファイアウォール] → [DoS] を選択します。

### ◆詳細設定画面



### 設定を変更した場合

設定を変更した場合は、必ず [適用] をクリックして設定を保存してください。引き続き他の項目の設定を続ける場合は [戻る] を、変更した内容をすぐに有効にする場合は [更新!] をクリックし、画面のメッセージに従ってください。

### ●詳細設定画面について

[詳細設定(上級者向け)] をクリックすると、各項目の内容をより細かく設定できます。

### ●各項目の設定内容

ピン・オブ・デス	ping of deathによる攻撃を防御します。
Discard Ping from WAN	WAN (インターネット)側から受ける ping を拒否します。
ポート検索	WAN(インターネット)側からのポート検索を拒否します。詳細設定では、拒否する内容を細かく設定できます。
Sync Flood	SYN flood攻撃を防御します。

## DMZの設定

通常、NAT変換を利用するルータでは、WAN (インターネット)側からLAN上のパソコンにアクセスすることはできません。DMZ機能を使用すると、指定したコンピュータにWAN側からアクセスできるようになります。これにより、LAN上からは通常使用できない双方向通信を利用したサービスを利用できます。

画面の表示

[ホーム]で[詳細設定(上級者向け)]を選択し、左のメニューリストから[ファイアウォール] → [DMZ]を選択します。



### 設定を変更した場合

設定を変更した場合は、必ず [適用] をクリックして設定を保存してください。引き続き他の項目の設定を続ける場合は [戻る] を、変更した内容をすぐに有効にする場合は [更新!] をクリックし、画面のメッセージに従ってください。

### ●DMZを有効にする

DMZを使用する場合はチェックします。(初期値：オフ)

### ●DMZテーブル

DMZを登録したクライアントのリストが表示されます。

### ●各ボタンの機能

追加	DMZを利用するコンピュータを登録します。
リセット	入力中の内容をクリアします。
消去	[選択] をチェックした番号の内容を削除します。このボタンをクリックすると確認の画面が表示されますので、[OK] をクリックします。
全てを削除	リストの内容をすべて消去します。このボタンをクリックすると確認の画面が表示されますので、[OK] をクリックします。
リセット (DMZテーブル)	[選択] のチェックをすべてクリアします。

## DMZの設定方法

- [DMZを有効にする] をチェックします。
  - [公開IPアドレス] で接続方法を選択します。[自動取得IP] の場合は、WANポートを選択します。[固定IP] の場合は、WAN側のIPアドレスを入力します。IPアドレスは「.」で区切る必要があります。例 192.168.2.201
  - [コンピューター名] のプルダウンメニューで、インターネットから接続するLAN上のコンピュータ名を選択し、[<<] をクリックします。[クライアントPC IPアドレス] に自動的にIPアドレスが入力されます。また、[クライアントPC IPアドレス] に、コンピュータの(ローカル)IPアドレスを直接入力することもできます。その場合「.」で区切る必要があります。例 192.168.2.201
  - [追加] をクリックします。DMZテーブルにクライアントが追加されます。
  - 登録するクライアントが複数ある場合は、②～④を繰り返します。
- ※ [適用] をクリックして保存操作をしたのちに、設定が反映されます。

## 8 ツール機能を使う

ツール機能には、設定の保存、設定の初期化（工場出荷時の状態に戻す）、ファームウェアのアップデートなどができます。

### 設定ツール

本製品の設定情報をファイルとして保存できます。保存したファイルを読み込むことで、本製品の状態を、設定情報を保存した時点の状態にすることができます。また、本製品の設定内容を初期値（工場出荷時の状態）に戻すことができます。

画面の表示

[ホーム]で[管理ツール]を選択し、左のメニューリストから[設定ツール]を選択します。

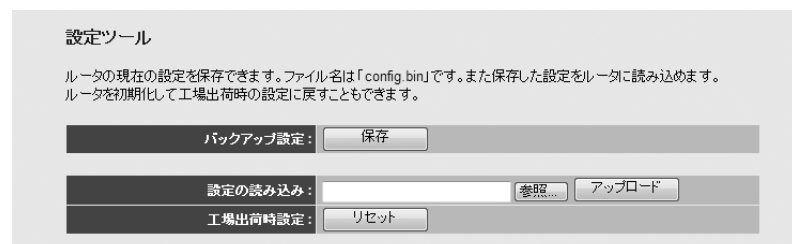

### 設定の保存方法



- 1 [保存] をクリックします
- 2 <ファイルのダウンロード>画面が表示されますので、[保存] をクリックします。
- 3 <名前を付けて保存>画面が表示されますので、ファイルの保存場所を指定し、[保存] をクリックします。指定した場所に「config.bin」ファイルが保存されます。
- 4 <ダウンロードの完了>画面が表示されますので、[閉じる] をクリックします。<設定ツール>画面に戻ります。

### 設定の読み込み方法

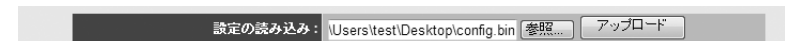

- 1 [設定の読み込み]の [参照] をクリックします
- 2 <ファイルの選択>画面が表示されますので、設定ファイルを指定します。
- 3 [アップロード] をクリックします。
- 4 しばらくすると、「アップデートに成功しました。」と表示されますので、[OK] をクリックします。<設定ツール>画面に戻ります。

### 設定を初期化(工場出荷時の状態)に戻す

本製品の設定を初期化（工場出荷時の状態に戻す）します。ご購入後に変更した設定はすべて初期値に戻ります。必要に応じて初期化の前に設定をファイルに保存してください。



- 1 [工場出荷時設定]の [リセット] をクリックします。
- 2 工場出荷時の状態に戻してよいか、確認のメッセージが表示されますので [OK] をクリックします。
- 3 しばらくすると、「設定の読み込みに成功しました。」と表示されますので、[OK] をクリックします。<設定ツール>画面に戻ります。



## ファームウェアのアップデート

機能の充実や改良により、本製品のファームウェアをバージョンアップすることがあります。ファームウェアをアップデートすることで、本製品を最新の状態にすることができますので、新しい機能を追加したり、操作を改善することができます。ファームウェアは、弊社Webサイトのサポートページよりダウンロードできます。



注意

- ファームウェアのダウンロードとアップデートは、必ずパソコンでおこなってください。スマートフォンやタブレット、Wi-Fiゲーム機などからは更新できません。
- パソコンと本製品のLANポートを有線LANで接続した状態で、ダウンロードとアップデートをおこなってください。パソコンはIPアドレスを自動取得できるように設定しておいてください。
- アップデートするファームウェアは、必ず本製品のものを使用してください。本製品以外のファームウェアを使ってアップデートすると、本製品が故障する恐れがあります。



画面の表示

[ホーム]で[管理ツール]を選択し、左のメニューリストから[ファームウェアアップデート]を選択します。

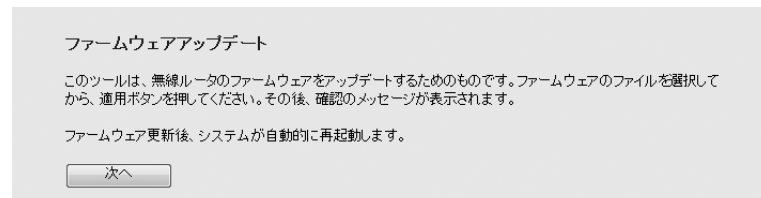

## ファームウェアのダウンロード

- ① パソコンと本製品を有線LANで接続します。
  - ・パソコンはIPアドレスを自動取得できるように設定しておいてください。
- ② インターネットに接続します。
- ③ Webブラウザのアドレス欄に「6409.jp」と入力し、接続します。
  - ・「http://」の入力は必要ありません。
- ④ [ダウンロード]をクリックします。
- ⑤ [ドライバ]をクリックします。
- ⑥ 本製品の型番を検索します。
  - ・検索結果が複数表示された場合は、「ドライバ&マニュアルダウンロード」を選択します。
- ⑦ [ファームウェア・アップデート]をクリックします。
  - ・ダウンロード前に注意事項などがないか、ダウンロードページでご確認ください。
- ⑧ 説明に従ってダウンロードします。
  - ・ダウンロードファイルの保存場所には、デスクトップを指定してください。

## Windowsでのアップデート手順



注意

アップデート中は、絶対に本製品の電源を切らないでください。本製品が故障する恐れがあります。

- ① ダウンロードした圧縮ファイルのアイコン(電子レンジ型)をダブルクリックします。
- ② メッセージに従って解凍し、デスクトップ上に保存します。
- ③ <ファームウェアアップデート>画面で、**次へ** をクリックします (P132「画面の表示」参照)。
- ④ 表示された画面で、**参照** をクリックします。

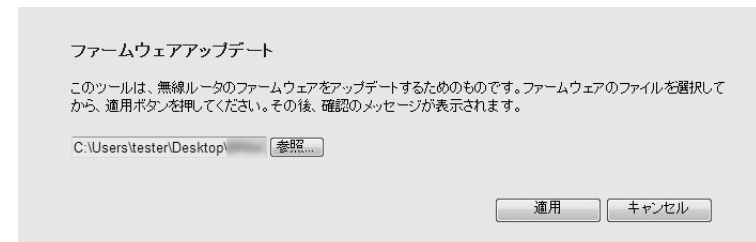

- ⑤ <アップロードするファイルの選択>画面が表示されますので、解凍したファイルを指定し、**開く** をクリックします。
- ⑥ **アップロードする** をクリックします。
- ⑦ アップデートを確認するメッセージが表示されますので、**OK** をクリックします。
- ⑧ アップデート中の注意事項が表示されますので内容を確認のうえ、**OK** をクリックします。
  - ・アップデートが完了するまで、絶対に本製品の電源を切らないでください。
- ⑨ アップデートが完了すると「アップデートが完了しました。」と表示されます。
- ⑩ 本製品の電源ケーブル(ACアダプタ)を抜き差しして電源を入れ直します。
  - ・新しいファームウェアで動作するようになります。

## Macでのアップデート手順



注意

アップデート中は、絶対に本製品の電源を切らないでください。本製品が故障する恐れがあります。

- ① ダウンロードした圧縮ファイル(ZIP形式)を解凍します。
  - ・メッセージに従って解凍し、デスクトップ上に保存します。
  - ・ご使用の環境によっては、解凍作業が不要な場合があります
- ② このあとは、「Windowsでのアップデート手順」の手順③～⑩を実行します。

## 本製品の再起動

本製品の動作が不安定になった場合など、システムを再起動したい場合に使用します。  
なお、設定を変更中に、この画面から再起動しても変更した内容は反映されません。

画面の  
表示

[ホーム]で[管理ツール]を選択し、左のメニューリストから[リセット]を選択します。

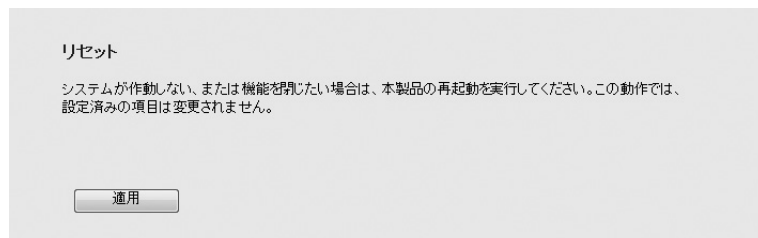

## 再起動の手順

- ① **適用** をクリックします
- ② 再起動を確認する画面が表示されますので、**OK** をクリックします。
- ③ 再起動中に電源を切らないように注意を促すメッセージが表示されますので、**OK** をクリックします。
- ④ 「システムを再起動しています。しばらくお待ちください。」と表示されます。**OK** にカウントが表示されます。カウントが0になり、ボタンが有効になれば **OK** をクリックします。

## 9 システム設定

### タイムゾーンの設定

本製品の日時を設定します。

画面の  
表示

[ホーム]で[詳細設定(上級者向け)]を選択し、左のメニューリストから[システム]→[タイムゾーン]を選択します。



タイムゾーン	本製品が使用する標準時を設定します。(初期値：(GMT+09:00) Osaka, Sapporo, Tokyo)
タイムサーバアドレス	本製品の時刻を調整するときに使用するタイムサーバのアドレスを指定します。(初期値：210.173.160.27)
夏時間設定	サマータイムの設定です。サマータイムを使用する場合に[有効]をチェックし、期間を設定します。(初期値：無効)



#### 設定を変更した場合

設定を変更した場合は、必ず **適用** をクリックして設定を保存してください。引き続き他の項目の設定を続ける場合は **戻る** を、変更した内容をすぐに有効にする場合は **更新!** をクリックし、画面のメッセージに従ってください。

## パスワード設定

本製品の設定ユーティリティを表示するためのパスワードを設定/変更します。

画面の  
表示

[ホーム]で[詳細設定(上級者向け)]を選択し、左のメニューリストから[システム]→[パスワード設定]を選択します。



注意

### ●パスワードの変更をお勧めします

設定ユーティリティへのパスワードが初期値のままだと、各種設定情報を自由に閲覧したり、パスワードを変更したりすることができます。設定ユーティリティのログインパスワードの変更をお勧めします。

### ●変更後のパスワードを忘れないでください

変更後のパスワードを忘れると、本製品を初期化する必要があります。すべての設定が初期化されますので、ユーザー名、パスワードは忘れないようにしてください。

## 設定の手順

- ① [現在のパスワード]に、現在のパスワードを入力します。
- ② [新しいパスワード]に、新しく設定するパスワードを入力します。
- ③ [パスワードを確認]に、もう一度、新しいパスワードを入力します。
- ④ **適用** をクリックします。
- ⑤ 認証画面(→P35)が表示されますので、本製品のユーザー名と新しく設定したパスワードを入力し、**OK** をクリックします。
  - ・〈パスワード設定〉画面に戻ります。

## リモート管理の設定

WAN(インターネット)側から本製品の設定ユーティリティを利用できるようにします。

画面の  
表示

[ホーム]で[詳細設定(上級者向け)]を選択し、左のメニューリストから[システム]→[リモート管理]を選択します。

ホストアドレス	ポート	有効
192.168.2.131	8080	<input checked="" type="checkbox"/>

## 設定の手順

- ① [有効]をチェックします。
- ② [ホストアドレス]に、WAN側からアクセスできるリモートコンピュータのIPアドレスを入力します。
- ③ [ポート]に、リモートコンピュータの開放するポート番号を入力します。  
(初期値: 8080)
- ④ **適用** をクリックします。
- ⑤ 他の項目の設定を続ける場合は **戻る** を、変更した内容をすぐに保存する場合は **更新!** をクリックします。

※このあとは画面のメッセージに従ってください。

# 10 ステータス

[ホーム]→[機器のステータス]で、本製品に関するさまざまなステータス情報を確認することができます。

## ステータス

ステータス

システム

モデル:	Wireless Router
アップ時間:	0day:0h:7m:51s
ハードウェアバージョン:	Rev. A
ブートコードバージョン:	3.5.2.0.0
ランタイムコードバージョン:	1.11

### ●項目の説明

モデル	本製品のモデルタイプを表示します。
アップ時間	本製品の起動後の経過時間を表示します。電源を切ったり、再起動するとリセットされます。
ハードウェアバージョン	それぞれのバージョンを表示します。トラブルが発生した場合に、必要になることがあります。
ブートコードバージョン	
ランタイムコードバージョン	

## インターネット接続

インターネット接続

使用中のIPプロトコル:	Dynamic IP disconnect
IPアドレス:	
サブネットマスク:	
デフォルトゲートウェイ:	
MACアドレス:	XXXXXXXXXX
プライマリDNS:	
セカンダリDNS:	

### ●項目の説明

使用中のIPプロトコル	現在、使用中のIPプロトコルを表示します。
IPアドレス	WAN (インターネット) 側のIPアドレス、サブネットマスク、デフォルトゲートウェイ、MACアドレスを、それぞれ表示します
サブネットマスク	
デフォルトゲートウェイ	
MACアドレス	
プライマリDNS	接続先のプライマリDNSを表示します。
セカンダリDNS	接続先のセカンダリDNSを表示します。

## 機器のステータス

機器のステータス

**無線設定**

無線LAN設定(11bgn):	有効
モード:	Access Point
ESSID:	logitec50
チャンネル:	auto
セキュリティ:	WPA プレシェードキー
MACアドレス:	00:00:00:00:00:00

**無線LAN設定(11an)**

無線LAN設定(11an):	有効
モード:	Access Point
ESSID:	logitec11a50
チャンネル:	36
セキュリティ:	WPA プレシェードキー
MACアドレス:	00:00:00:00:00:00

**LAN設定**

IPアドレス:	192.168.2.1
サブネットマスク:	255.255.255.0
DHCPサーバ:	有効
MACアドレス:	00:00:00:00:00:00

※ファームウェアのバージョンによっては、「SSID」を「ESSID」と表記している場合があります。

### ●無線設定

無線LAN設定(11bgn)	それぞれの規格で無線LAN設定が有効か無効かを表示します。
無線LAN設定(11an)	
モード	現在の通信モードを表示します。通信モードについては、無線LAN設定の「基本設定」をご覧ください。
SSID <sup>※</sup>	現在使用中のSSIDを表示します。マルチSSIDを使用している場合は、ひとつめのSSIDが表示されます。 ※ファームウェアのバージョンによっては、「SSID」を「ESSID」と表記している場合があります。
チャンネル	現在のチャンネルモードを表示します。
セキュリティ	現在使用中のセキュリティ設定を表示します。
MACアドレス	それぞれの規格におけるMACアドレスを表示します。

### ●LAN設定

IPアドレス	本製品のLAN側のIPアドレスを表示します。
サブネットマスク	本製品のLAN側のサブネットマスクを表示します。
DHCPサーバ	本製品のDHCPサーバ機能が有効か無効かを表示します。
MACアドレス	本製品のLAN側のMACアドレスを表示します。

## 各種ログの表示

本製品には、システム、セキュリティ、無線アクセスの各ログを保存する機能があります。保存されたログは、[ホーム]→[機器のステータス]の各ログ画面を選ぶことで表示できます。ログはテキストファイルとして保存することもできます。

### ●各ボタンの機能

保存	ログをテキストファイルとして保存できます。このボタンをクリックすると、〈名前を付けて保存〉画面が表示されますので、保存先などを指定して、ログを保存します。
消去	現在、本製品上に保存されているログを、すべて消去します。
更新	表示中のログを最新の情報に更新します。

### ◆システムログ

システムログ

```
Jan 1 00:00:00 (none) syslog.info syslogd started: BusyBox v1.11.1
```

保存 消去 更新

### ◆セキュリティログ

セキュリティログ

```
[2000-01-01 00:00:13]: start Static IP
[2000-01-01 00:00:13]: [SNTP]: connect to TimeServer 210.173.160.27 ...
[2000-01-01 00:00:13]: [SNTP]: connect fail!!
[2000-01-01 00:00:14]: [FIREWALL]: WAN is disconnect, abort...
```

保存 消去 更新

## 接続中のDHCPクライアント

接続中のDHCPクライアント

IPアドレス	MACアドレス	制限時間 (秒)
192.168.2.100	08:00:27:00:00:00	forever

更新

### ●接続中のDHCPクライアント

IPアドレス	クライアントのIPアドレスを表示します。
MACアドレス	クライアントのMACアドレスを表示します。
制限時間 (秒)	DHCPサーバより割り当てられたIPアドレスの制限時間を表示します。

### ●各ボタンの機能

更新	最新の情報に更新します。
----	--------------

## パケット統計

パケット統計

2.4GHz無線LAN	送信パケット	294
	受信パケット	2873
5GHz無線LAN	送信パケット	0
	受信パケット	1
イーサネットLAN	送信パケット	7668
	受信パケット	5271
イーサネットWAN	送信パケット	969
	受信パケット	0

更新

### ●パケット統計

2.4GHz無線LAN	本製品から見たそれぞれの帯域における、パケット送信数と受信パケット数を表示します。
5GHz無線LAN	
イーサネットLAN	本製品から見た有線LANにおける、パケット送信数と受信パケット数を表示します。
イーサネットWAN	本製品から見たWAN側に対する、パケット送信数と受信パケット数を表示します。



# 11 TV快適モードを使用する

**TV快適モード** ボタンで、TV快適モードのON/OFFを切り替えることができます。「TV快適モード」は、無線LANでひかりTVなどをご利用の場合に、通信速度を向上させ、より快適な映像配信を得られる機能です。初期値はオンに設定されています。



## ●TV快適モードのオン/オフ

この機能をオフにするには、「TV快適モード」ボタンをクリックします。ボタンをクリックするたびにオン/オフが切り替わります。なお、「マルチキャストレート(→P145)」の設定値を変更している場合、このボタンをオフにした時点で設定値は初期値(AUTO)に戻ります。ボタンの上にある丸いアイコンが青色から白色に変化するとオフになります。

## ●マルチキャストレートについて

「TV快適モード」がオンの状態の場合、〈マルチキャストレート設定〉画面で、ひかりTVなどの通信速度を調整できるマルチキャストレートの設定値を手動で変更することができます。詳しくはP145「12. マルチキャストレート設定」を参照してください。

# 12 マルチキャストレート設定

ひかりTVなどの映像配信サービスを利用する場合に、マルチキャストレートの設定値を大きくすることで通信速度を向上し、通信状態を安定させることができます。「TV快適モード(→P144)」がオン(初期値)の場合に設定可能です。

ただし、設定値を大きくすると、本製品～全クライアントの通信距離が短くなるほか、周辺ノイズの影響を受けやすくなります。このような環境では映像にノイズが入ったり、本製品に無線LANでアクセスする他のクライアントの通信速度が低下したりしますので、ご注意ください。(初期値：AUTO)



[ホーム]で[詳細設定(上級者向け)]を選択し、左のメニューリストから[無線LAN設定]→[マルチキャストレート]を選択します。



数値を大きくするほど、ひかりTVなどと接続する際の通信速度がアップします。ひかりTVの映像や他の機器の通信状態をチェックしながら数値を調整してください。

# 13 節電スケジュール機能を使用する

本製品の節電スケジュール機能を使用すると、週間スケジュール単位で、使用する機能を制限することで、消費電力を抑えることができます。

画面の表示

[ホーム]で[節電スケジュール設定]を選択します。

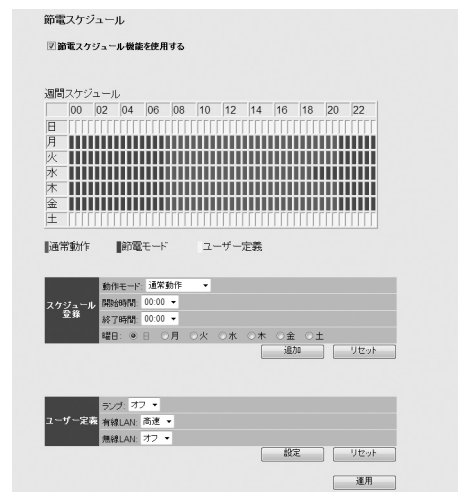

**注意** 節電中にWPSボタンを押すと、節電スケジュール機能が無効になります。



## 設定を変更した場合

設定を変更した場合は、必ず **適用** をクリックして設定を保存してください。引き続き他の項目の設定を続ける場合は **戻る** を、変更した内容をすぐに有効にする場合は **更新!** をクリックし、画面のメッセージに従ってください。

## ●節電スケジュール機能を使用する

節電スケジュール機能を使用する場合にチェックします。(初期値：オフ)

## ●週間スケジュール

節電スケジュール機能を設定した内容をグラフに表示します。

通常動作(灰色)	節電モードを使用せず、すべてのランプ：オン、有線：高速、無線：オンで動作するモードです。
節電モード(緑色)	有線LANの通信速度を低速にし、PWRランプ以外のランプをオフにすることで、消費電力を抑えるモードです。
ユーザー定義(黄色)	PWRランプ以外のランプ、有線LAN、無線LANそれぞれについて、個別にオン/オフの状態や通信速度を設定したモードです。

## ●スケジュール登録

各曜日に動作モードと時間帯を設定します。

動作モード	通常動作	節電モードを使用せず、すべてのランプ：オン、有線：高速、無線：オンで動作します。
	節電モード	有線LANの通信速度を低速にし、PWRランプ以外のランプをオフにすることで、消費電力を抑えるモードになります。
	ユーザー定義	「ユーザー定義」欄で、PWRランプ以外のランプ、有線LAN、無線LANそれぞれについて、個別にオン/オフの状態や通信速度の調整ができます。
開始時間/終了時間	動作モードを設定する時間帯を選択します。曜日をまたいでの設定はできません。各曜日に個別に設定する必要があります。 例) 月曜日の22時～火曜日の4時に設定する場合、以下のように、それぞれの曜日で設定します。 月曜日：開始時間22:00、終了時間24:00 火曜日：開始時間00:00、終了時間04:00	
曜日	動作モードを設定する曜日を選択します。	

## ●ユーザー定義

ランプ	PWRランプ以外のランプのオン/オフを設定します。
有線LAN	有線LANのオン/オフの設定および通信速度の調整をします。
無線LAN	無線LANのオン/オフを設定します。

## ●ボタンの機能

スケジュール登録	追加	「スケジュール登録」で入力したスケジュールの内容を「週間スケジュール」のグラフに追加します。
	リセット	入力中の内容をクリアします。
ユーザー定義	設定	「ユーザー定義」で選択した内容をスケジュールに反映します。
	リセット	選択した内容を初期値に戻します。

## 節電スケジュールの設定手順

- 1 [節電スケジュール機能を使用する]をチェックします。
  - 2 「スケジュール登録」で動作モードを選択します。
  - 3 選択した動作モードを設定したい曜日と時間帯を選択します。
  - 4 **追加** をクリックします。
    - ・週間スケジュールのグラフに、設定した内容が反映されます。
  - 5 登録したいスケジュールが他にもある場合は、①～④を繰り返します。
  - 6 ②で[ユーザー定義]を選択した場合は、「ユーザー定義」で[ランプ]、[有線LAN]、[無線LAN]のそれぞれに、オン/オフの状態や通信速度について設定します。
  - 7 **設定** をクリックします。
  - 8 「設定が反映されました」と表示されますので、**OK** をクリックします。
- ※ **適用** をクリックして保存操作をしたのちに、設定が反映されます。



#### APモードで節電スケジュール機能をご使用になる場合

APモードで節電スケジュール機能をご使用になるには、本製品の時刻が正しく調整される必要があります。以下の手順で、必ず本製品の設定ユーティリティで[デフォルトゲートウェイ]を上位ルータのセグメントに合うように設定してください。

- 1 パソコンからWebブラウザを使って、本製品の設定ユーティリティにアクセスします。
  - ご使用のネットワークと本製品のIPアドレス(192.168.2.1)のセグメントが異なる場合は、セグメントを合わせてからアクセスする必要があります。詳しくはP150「1. APモードで設定ユーティリティにアクセスする」をお読みください。
- 2 設定ユーティリティの[ホーム]で[詳細設定(上級者向け)]を選択し、左のメニューリストから[LAN側設定]を選択します。
- 3 [LAN IP]の[デフォルトゲートウェイ]を上位ルータのセグメントに合わせます。  
例) 上位ルータが「192.168.0.1」の場合  
→本製品のデフォルトゲートウェイ「192.168.0.1」
- 4 [適用]をクリックして、設定を保存します。
  - これで、節電スケジュール機能の設定が可能になります。設定ユーティリティの[ホーム]で[節電スケジュール設定]を選択し、設定します。

# Appendix

## 付録編

# 1 APモードで設定ユーティリティにアクセスする

本製品をAPモードでご使用の場合、ご使用のネットワークのセグメントが「192.168.2.xxx」以外の場合は、ご使用のネットワークにセグメントを合わせないと、本製品の設定ユーティリティにアクセスすることができません。以下の手順で、設定ユーティリティにアクセスし、IPアドレスを手動で設定します。

※本製品のIPアドレス(初期値)「192.168.2.1」を、他の機器でご使用の場合で、本製品にアクセスする場合も、IPアドレスの変更が必要です。

**1** 設定用にパソコンを1台用意します。

**2** パソコンのIPアドレスを手動設定に変更し、本製品と同じセグメント(192.168.2.xxx)を割り当てます。

例)パソコンのIPアドレス＝192.168.2.201

※192.168.2.1は本製品のIPアドレスです。使用しないでください。

**3** パソコンと本製品を有線LANで配線します。

**4** パソコンのWebブラウザを起動します。アドレス欄に「http://192.168.2.1」と入力し、設定画面にアクセスします。

**5** 設定ユーティリティにログインします。

・初期値は、ユーザー名「admin」、パスワード「admin」です。

**6** [ホーム]で[詳細設定(上級者向け)]を選択し、左のメニューリストから[LAN側設定]を選択します。

**7** [LAN IP]の[IPアドレス]を、ご使用のネットワークのセグメントに合わせます。

例)ご使用のネットワークが「192.168.0.1」の場合

→本製品の固定IPアドレス「192.168.0.xxx」

※「xxx」は、ご使用のネットワークの他のクライアントと重複しない数値を設定してください。

本製品のIPアドレスは忘れないようにメモしてください。

192.168. .

**8** **適用** をクリックし、設定を保存します。

**9** 設定に使用したパソコンのIPアドレスを「自動取得」に戻します。

**10** これで、ご使用のネットワーク上のパソコンから、本製品の設定ユーティリティにアクセスできるようになります。

・本製品の設定ユーティリティにアクセスしたい場合は、パソコンのWebブラウザのアドレス欄に「http://(本製品に指定したIPアドレス)」を入力して、アクセスします。

例)本製品に「192.168.0.201」を割り当てた場合→http://192.168.0.201

## 2 スマートフォンから手動で無線接続する

カメラ機能を搭載していないiOS搭載機器 (iPhone/iPad/iPod touch) またはAndroid端末から、本製品へ無線接続するには、暗号キー入力による手動設定が必要です。ここではiPhoneやAndroid端末から本製品へ手動でWi-Fi接続するための設定手順およびインターネットへの接続手順を説明します。

 カメラ機能を搭載したモデルからの接続については、「かんたんセットアップガイド[補足編]スマートフォン接続/FAQ」をお読みください。

### iPhone等/Android端末から本製品に無線接続する

 電波干渉を避けるため、Bluetooth機能をオフにすることを推奨します。

#### iOS搭載機器 (iPhone/iPad/iPod touch) からの接続

① メインメニューの[設定]をタップ(選択)します。

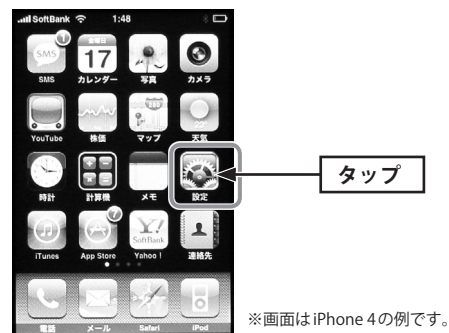

② 設定メニューの[Wi-Fi]をタップします。



③ リストに表示された「logitecXX」をタップします。

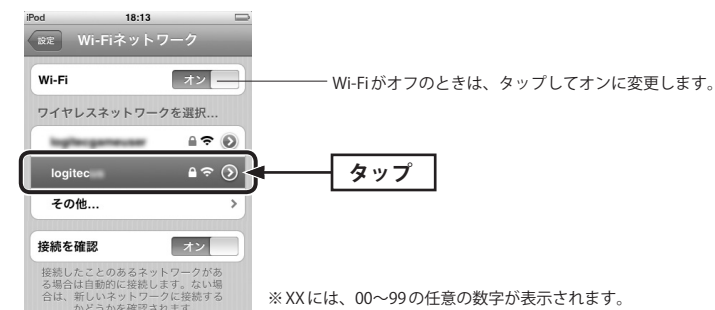

④ 本製品のパスワードを入力し、[Join]をタップします。

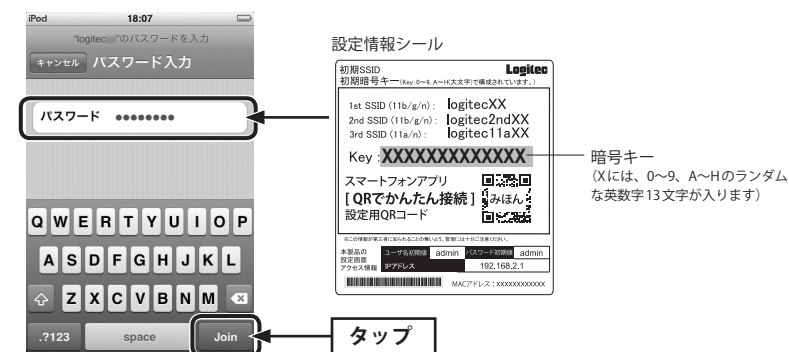

- パスワードは、本製品に付属の「設定情報シール」の「Key」に記載されている13文字の半角英数字(すべて大文字)です。
- iOS搭載機器で英字を大文字で入力するには、毎回  を押してから、アルファベットを選択する必要があります。

### 5 正しく接続できたか確認します。



#### ●無線接続に失敗した場合

手順4で誤ったパスワードを入力した可能性があります。

次の手順で接続をやり直してください。

- ① リストに表示された「logitecXX」の右端にある[>]をタップします。
- ② 「このネットワーク設定を削除」をタップします。
- ③ 手順5からやり直します。

#### ●「ネットワーク“logitecXX”に接続できません。」と表示された場合



- ・ iPhone/iPad/iPod touchの電源をいったん切り、再び入れてからやり直してください。
- ・ Bluetooth機能がオンの場合、電波干渉によりWi-Fi接続ができないことがあります。Bluetooth機能をオフにしてからやり直してください。

### 6 これでiPhone等から本製品への接続作業は完了です。

- ・ 本製品からインターネットに接続する設定が完了していない場合は、P158「インターネット接続の設定手順」をお読みください。

## Android 端末からの接続

### 1 左下のボタンをタップします。



画面はIS03での例です。お使いの機種により画面の内容が異なる場合がありますが、操作方法は同様です。詳しくは各社スマートフォンの説明書をご確認ください。

### 2 [設定]をタップします。





## ③ [無線とネットワーク]をタップします。



## ④ [Wi-Fi設定]をタップします。



## ⑤ 一覧から「logitecXX」をタップします。



## ⑥ 本製品に付属の設定情報シールに記載されている13文字の半角英数字(すべて大文字)を入力します。

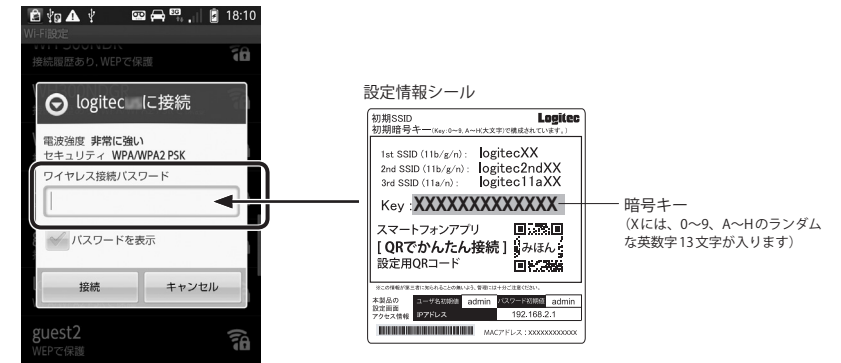

## ⑦ 画面上部にWi-Fiが表示されていることを確認します。



## ⑧ これでAndroid端末から本製品への接続作業は完了です。

- ・本製品からインターネットに接続する設定が完了していない場合は、P158「インターネット接続の設定手順」をお読みください。

## iPhone等/Android端末からインターネットに接続する

本製品は、パソコンを使わずにiPhoneやAndroid端末などからインターネット接続の設定が可能です。

本製品にWi-Fi接続ができるようになったあとで、以下の手順で操作してください。

### インターネット接続の設定手順

- ① インターネットブラウザを開き、URLに「192.168.2.1」と入力します。

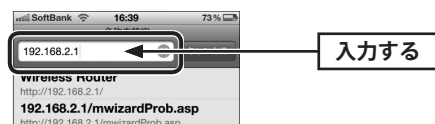

 ブラウザを開いたときに、インターネットに接続できている場合は既に設定が完了しています。

- ② ユーザー名、パスワードに、それぞれ「admin」と入力し、[ログイン]をタップします。

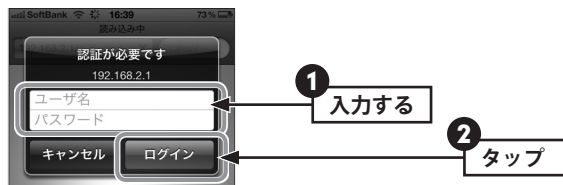

・すべて半角小文字で入力します。

- ③ [スタート]をタップし、画面の案内に従い設定を進めます。

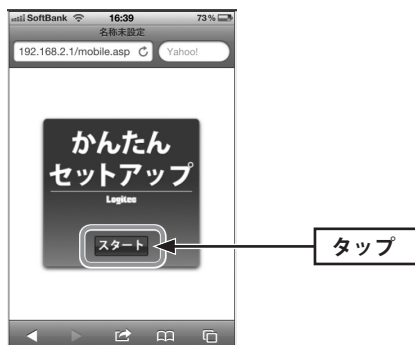

- ④ ご利用の回線によって、以下のいずれかの画面が表示されます。

#### ◆DHCP回線

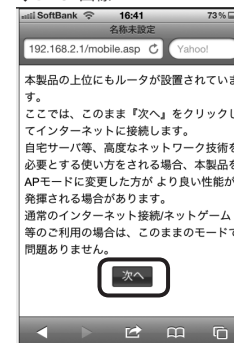

#### ◆PPPoE回線

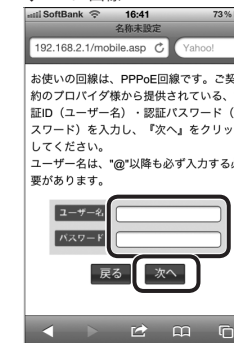

#### ◆固定IP

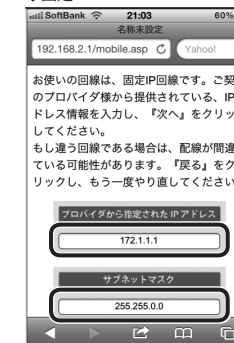

#### ◆DHCP回線

[次へ]をタップします。

#### ◆PPPoE回線

プロバイダより提供された「ユーザー名」「パスワード」を入力し、[次へ]をタップします。

※ユーザー名には、必ず@以降も入力してください。

#### ◆固定IP

プロバイダより提供されたアドレス等を入力し、[次へ]をタップします。

- ⑤ 以下の画面が表示されたら、インターネットへの接続は完了です。

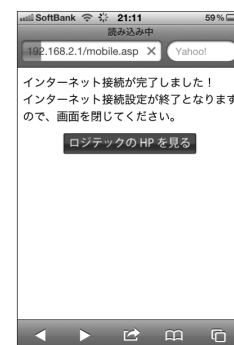

### 3 サービス情報サイト使用時の設定

本製品でNTT東日本、NTT西日本のサービス情報サイトを利用する場合の設定手順を説明します。このマニュアルのP53「PPPoEの設定」や、NTT東日本またはNTT西日本のホームページにある説明もご参照ください。

※「フレッツ・スクウェア」は、平成23年6月1日より「サービス情報サイト」に名称を変更しました。

ここでは、通常のインターネット接続で使用するアカウントを「PPPoE1」、サービス情報サイトで使用するアカウントを「PPPoE2」に登録する例を説明します。



本製品はフレッツ光ネクストのNGN IPv4サービスはサポートしておりません。接続にはBフレッツ等の設定方法を使用する必要がありますので、ご注意ください。

**1** 設定ユーティリティの「WAN」を選択し、画面左側のメニューにある[PPPoE]をクリックします(→P53「PPPoEの設定」)。

**2** 「PPPoE接続方式」で[PPPoEマルチセッション]を選択します。画面が2つのアカウントに登録可能な画面に切り替わります。



**3** 「PPPoE1」に、通常のインターネット接続で使用するアカウント(ユーザー名とパスワード)を登録します。

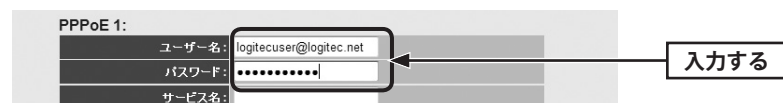

**4** 引き続き「PPPoE2」に、サービス情報サイトで使用するアカウントを登録します。

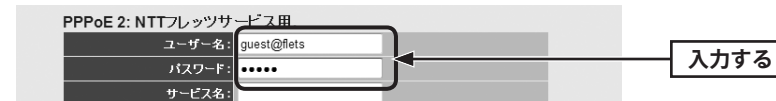

NTT東日本	ユーザー名：guest@flets	パスワード：guest
NTT西日本	ユーザー名：guest	パスワード：flets

**5** すべての設定が終われば、「適用」をクリックします。



**6** 「設定の保存に成功しました。」と表示されます。



- 他の設定を続ける場合→「戻る」をクリックします。引き続き他の項目を設定します。
- 変更した設定を保存して有効にする場合→「更新!」をクリックし、手順**7**へ進みます。

**7** 「システムを再起動しています。しばらくお待ちください。」と表示されます。

「OK」にカウントが表示されます。カウントが0になり、ボタンが有効になれば「OK」をクリックします。

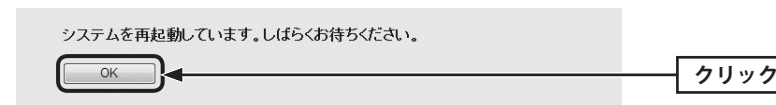

**8** ブラウザをいったん閉じます。サービス情報サイトにアクセスするには、Webブラウザのアドレス入力欄に、「http://www.flets/」と入力し、ホームページに接続します。

## 4 こんなときは



本製品に付属の紙版マニュアル「かんたんセットアップガイド[補足編]スマートフォン接続/FAQ」の「こんなときには」もご参照ください。

### 無線LAN関係のトラブル

添付CD-ROMのセットアップメニューから閲覧できる「FAQ」もご参照ください。

#### ●無線LANが繋がらない。

①ネットワーク設定で実際のネットワーク環境に応じたプロトコル、サービスなどの設定をしていますか？ プロトコル(TCP/IPなど)、クライアント(Microsoft Networkクライアントなど)、サービス(Microsoft Network共有サービスなど)を環境に応じて設定する必要があります。

②ルータなどのDHCPサーバ機能を使用せずにインターネットプロトコル「TCP/IP」を利用する場合は、各パソコンに手動でIPアドレスを割り当てる必要があります。

◆CATVインターネットなどでは、回線事業者からIPアドレスを指定される場合があります。その場合は指示に従ってください。

③本製品のセキュリティ設定やアクセスポイントのMACアドレスフィルタリング設定は正しいですか？ セキュリティ設定は、無線LANネットワーク上にあるすべての機器で同じ設定にする必要があります。また、MACアドレスフィルタリングを設定していると、設定条件によっては無線LANに接続できない場合があります。

#### ●セキュリティ機能を設定後に無線LANが繋がらない。

①セキュリティ設定は、同じ無線LANネットワーク上にあるすべての機器で同じ設定になっている必要があります。設定が少しでも異なる機器はネットワークに接続することができません。

②各セキュリティ機能で使用するパスワードや暗号などの文字列は大文字と小文字が区別されたりします。また、意味のない文字列は入力ミスが発生しやすいので特に注意して確認してください。

◆セキュリティ設定でのトラブルのほとんどがスペルミスや設定ミスですのでよく確認してください。

③設定を変更した直後や設定が正しい場合は、アクセスポイントを含め、すべての機器の電源を入れ直してから接続してみてください。

#### ●WPSが繋がらない。

①WPSランプが速く点滅している場合は、エラーが発生している可能性があります。もう一度初めからやりなおしてください。繰り返し接続に失敗するようであれば、他の接続方法を試してみてください。

②入力したPINコードが誤っていることがあります。再度PINコードを自動生成して接続してください。繰り返し接続に失敗するようであれば、他の接続方法を試してみてください。

## 共通のトラブル

### ●インターネットに接続できない。

- ① TCP/IP プロトコルが正しく設定されているかを確認してください。  
〈ネットワーク〉画面で TCP/IP プロトコルが設定されているかを調べてください。見あたらない場合は、TCP/IP プロトコルを追加してください。
- ② DHCP サーバ機能を使用していない場合は、IP アドレスを手動で割り当ててください。  
TCP/IP のプロパティにある〈IP アドレス〉タブで設定します。
- ③ TCP/IP プロトコルの設定が正しいかを確認してください。  
プロバイダによって、IP アドレスを自動取得する場合と固定 IP アドレスを指定する場合があります。プロバイダから提供されるマニュアルで確認の上、正しい設定をおこなってください。
- ④ プロバイダから提供された情報をすべて設定したかを確認してください。  
IP アドレス以外にも、識別情報の指定などが必要なことがあります。プロバイダから提供されるマニュアルで確認の上、正しい設定をおこなってください。

### ●本製品の設定は正常に終了したが、ネットワークパソコンを開くと「ネットワークを参照できません。」のエラーが表示される。

- ① 正常にネットワークの設定ができていない可能性があります。もう一度、デバイスマネージャなどで本製品の設定を確認し、OS 側が本製品を正常に認識しているか調べてください。

### ●他のパソコンのファイルやプリンタの共有ができない。

- ① ネットワーク設定をしましたか？  
無線 LAN が正常に動作していてもネットワーク設定ができていないとファイルの共有やプリンタの共有はできません。

## 5 パソコンの IP アドレスの確認方法

本製品の設定ユーティリティにアクセスできない場合に、本製品の設定ユーティリティにアクセスするパソコンの IP アドレスがどのようになっているかを確認する方法を説明します。ここで説明している IP アドレスの確認方法は、本製品に接続する有線クライアントおよび無線子機の IP アドレスを確認するときにも使用できます。

### パソコンの IP アドレスを表示する

**Windows 7/Vista の場合** ※画面は Windows Vista の例です。

- ① [スタート]→[すべてのプログラム]→[アクセサリ]→[コマンドプロンプト]の順にクリックします。
- ② 〈コマンドプロンプト〉画面が表示されます。「>」のあとにカーソルが点滅している状態で、キーボードから「ipconfig」と入力し、[Enter]キーを押します。

```
Microsoft Windows [Version 6.0.60000]
Copyright (c) 2006 Microsoft Corporation. All rights reserved.

C:\Users\master>ipconfig
```

※入力する文字は半角英数字です。入力ミスをした場合は、[BackSpace]キーを押して間違った文字のところまで削除して戻ります。このとき、途中の文字だけを削除することはできません。

「xxx」は、内部コマンド…と表示された場合は、入力ミスです。もう一度入力してください。

- ③ 「イーサネット アダプタ ローカル エリア接続※」の「IPv4 アドレス」に現在の IP アドレス「192.168.xxx.xxx」が表示されます (xxx は任意の数字)。

```
イーサネット アダプタ ローカル エリア接続:

接続固有の DNS サフィックス . . . . . :
リンクローカル IPv6 アドレス . . . . . : fe80::b0ac:15cf:beb9:d431%8
IPv4 アドレス . . . . . : 192.168.2.100
サブネット マスク . . . . . : 255.255.255.0
デフォルト ゲートウェイ . . . . . : 192.168.2.1
```

※本製品に接続しているクライアントの種類によって表記は異なります。

- ④ 本製品を工場出荷状態 (初期値) で使用している場合に、パソコンで表示される IP アドレスの内容については、P166 「工場出荷時での表示結果」をお読みください。

## Windows XP/2000の場合

- ① [スタート]→[(すべての) プログラム]→[アクセサリ]→[コマンドプロンプト]の順にクリックします。
- ② <コマンドプロンプト>画面が表示されます。「>」のあとにカーソルが点滅している状態で、キーボードから「ipconfig」と入力し、[Enter]キーを押します。

```

コマンドプロンプト
Microsoft Windows XP [Version 5.1.2600]
(C) Copyright 1985-2001 Microsoft Corp.

C:\Documents and Settings\main-user>ipconfig
  
```

※入力する文字は半角英数字です。入力ミスをした場合は、[BackSpace]キーを押して間違った文字のところまで削除して戻ります。このとき、途中の文字だけを削除することはできません。

「"xxx"は、内部コマンド…」と表示された場合は、入力ミスです。もう一度入力してください。

- ③ 「イーサネット アダプタ ローカル エリア接続※」の「IP Address」に現在のIPアドレス「192.168.xxx.xxx」が表示されます(xxxは任意の数字)。

```

Windows IP Configuration

Ethernet adapter ローカル エリア接続:

    Connection-specific DNS Suffix  . :
    IP Address. . . . . : 192.168.1.145
    Subnet Mask . . . . . : 255.255.255.0
    Default Gateway . . . . . : 192.168.1.254
  
```

※本製品に接続しているクライアントの種類によって表記は異なります。

- ④ 本製品を工場出荷状態(初期値)で使用している場合に、パソコンで表示されるIPアドレスの内容については、P166「工場出荷時での表示結果」をお読みください。

## 工場出荷時での表示結果

本製品から正常にIPアドレスが割り当てられていると、各パソコンのIPアドレスは「192.168.2.xxx」と表示されます。「xxx」は任意の数字(初期値:100~200のいずれか)です。またサブネットマスクが「255.255.255.0」、デフォルトゲートウェイが「192.168.2.1」と表記されていれば、本製品と正常に接続されています。

## 6 基本仕様

### 無線 LAN 部

規格	IEEE802.11n / IEEE802.11a / IEEE802.11g / IEEE802.11b / ARIB STD-T66
周波数帯域	2412~2472MHz (2.4GHz帯) 5150~5250MHz (W52 : 5.2GHz帯) 5250~5350MHz (W53 : 5.3GHz帯) 5470~5725MHz (W56 : 5.6GHz帯)
チャンネル	2.4GHz帯 : 1~13ch 5.2GHz帯 : 36、40、44、48ch 5.3GHz帯 : 52、56、60、64ch 5.6GHz帯 : 100、104、108、112、116、120、124、128、132、136、140ch
伝送方式	11n : OFDM方式 11a : OFDM方式 11g : OFDM方式 11b : DS-SS方式
データ転送速度(理論値)	11n/a適用時 : 最大450Mbps (MIMO使用時) 11n/b/g適用時 : 最大300Mbps (MIMO使用時) 11a : 54/48/36/24/18/12/9/6Mbps 11g : 54/48/36/24/18/12/9/6Mbps 11b : 11/5.5/2/1Mbps
アクセス方式	インフラストラクチャ(親機)
アンテナ方式	11n/a : 基板アンテナ3本(送信3本、受信3本、MIMO方式) 11n/g/b : 基板アンテナ2本(送信2本、受信2本、MIMO方式)
セキュリティ	SSID(ステルス設定可)、マルチSSID(11bgnのみ)、WEP64/128ビット、WPA-PSK(TKIP)、WPA2-PSK(AES)、MACアドレスフィルタリング
設定方式	WPS(ボタン搭載)

### WAN/有線 LAN 部

規格	WAN : IEEE802.3ab (1000BASE-T)、IEEE802.3u (100BASE-TX)、IEEE802.3 (10BASE-T)、IEEE802.3x (Flow Control) LAN : IEEE802.3ab (1000BASE-T)、IEEE802.3u (100BASE-TX)、IEEE802.3 (10BASE-T)、IEEE802.3x (Flow Control)
コネクタ	WAN : RJ-45 × 1ポート、LAN : RJ-45 × 4ポート
Auto MDI/MDIX	対応
オートネゴシエーション	対応



## ルータ、その他一般仕様

ルーティング対応 プロトコル	TCP/IP
インターネット(WAN) 接続方式	PPPoE認証接続(2セッション)、IPアドレス自動取得接続、 IPアドレス固定接続
LAN接続方式設定	DHCPサーバ(有効/無効)、固定IPアドレス(手動設定)
セキュリティ	MACアドレスフィルタリング(許可/拒否)、 IPアドレスフィルタリング(許可/拒否)
ローカルサーバ機能	ポートフォワーディング、仮想DMZ
ダイナミックDNS(DDNS)	クリアネット(ロジテック提供サービス)、DynDNS等
消費電力(定格)	10.3W
外形寸法	幅140×奥行35×高さ170mm
質量	約350g(ACアダプタ、スタンドは含まず)

IEEE802.11n/11a対応 無線LAN ブロードバンドルータ LAN-WH450N/GPシリーズ  
ユーザーズマニュアル

発行  ロジテック株式会社 2012年5月23日 第1版

©2012 LOGITEC CORPORATION. All rights reserved.

