

## iPod Dock Hi-Fi Sound system with Radio セットアップガイド

このたびはロジテック製品をお買い上げいただき、誠にありがとうございます。ご使用になる前に必ずこのセットアップガイドをお読みください。またお読みになったあとは、いつでも読むことができる場所に大切に保管しておいてください。

### 製品の特長

本製品は、iPod Dock コネクタに対応した Hi-Fi サウンドシステムです。お客様がお持ちの iPod を本製品の iPod Dock コネクタに接続するだけで、音楽を聴きながら充電もできます。音質も豊かな低音を再生可能な2つのパスレフを搭載し、高音質で iPod を再生することができます。また本製品はパソコンと接続できるので、本製品にセットしたまま iPod に音楽を転送できます。FM/AM チューナーも搭載し、単3形アルカリ乾電池（別売）でも動作可能な室内 / 屋外用オーディオシステムです。

### 音のエチケット

音量は、時や場所に依じて適切な音量に調節してください。静かな夜間は小さな音でもよく通り、周りに迷惑をかけてしまうことがあります。マナーを守ってお楽しみください。

### 同梱品の確認

- ・ iPod Dock Hi-Fi Sound system with Radio 1台
- ・ AC アダプタ 1個
- ・ iPod Dock アダプタ / カバー 各種9個
- ・ USB-A Mini-B ケーブル 1本
- ・ ステレオミニプラグケーブル 1本
- ・ セットアップガイド / 保証書（本書）

### オンライン・ユーザー登録について

弊社 Web サイトより、ユーザー登録いただくことをお勧めします。

<http://www.logitec.co.jp>

登録いただいたお客様を対象に、ご希望に応じて弊社発行のメールマガジン、弊社オンラインショップからの会員限定サービスをご案内させていただきます。また、登録いただいた製品に関連する重要な発表があった場合、ご連絡させていただくことがあります。

### 保証規定

#### ■保証内容

製品添付のマニュアル、文書、説明ファイルの記載事項にしたがった正常なご使用状態で故障した場合には、本保証書に記載された内容に基づき、無償修理を致します。保証対象は製品の本体部分のみとさせていただきます、ソフトウェアなどの添付品は保証の対象とはなりません。なお、本保証書は日本国内においてのみ有効です。

#### ■保証適用外事項

- 保証期間内でも、以下の場合は有償修理となります。
  - 本保証書の提示をいただけない場合。
  - 本保証書の所定事項の未記入、あるいは字句が書き換えられた場合。
  - お買い上げ後の輸送、移動時の落下や衝撃等、お取り扱いが適当でないために生じた故障、損傷の場合。
  - 火災、地震、水害、落雷、その他の天災地変、または異常電圧等による故障、損傷の場合。
  - 接続されている他の機器に起因して、本製品に故障、損傷が生じた場合。
  - 弊社および弊社が指定するサービス機関以外で、修理、調整、改良された場合。
  - マニュアル、文書、説明ファイルに記載の使用法、およびご注意に反するお取り扱いによって生じた故障、損傷の場合。

#### ■免責事項

本製品の故障または使用によって生じた、お客様の保存データの消失、接続機器の破損等について、保証するものではありません。直接および間接の損害について、弊社は一切の責任を負いません。

## 仕様

機種名	LDS-Ri500 ※ 1
インターフェース	ヘッドフォン端子、AUX IN 端子 iPod Dock コネクタ、USB Mini-B コネクタ
S/N 比	78dB
再生周波数帯域	90Hz ~ 20kHz
入力電圧 (AC アダプタ)	AC 100V, 50/60Hz
消費電力	11.3W (iPod 非充電時)
動作時	温度 5°C ~ 40°C
環境条件	相対湿度 30% ~ 60% ※ 2
外形寸法 幅×奥行×高さ	260 × 125.5 × 143.5mm ※ 3
質量	約 1.6Kg

※ 1：機種名の末尾には、カラーを表すアルファベットが記載されています。

BK：ブラック、WH：ホワイト

※ 2：ただし、結露無きこと

※ 3：突起部を除く

チューナー部	
周波数範囲	FM：76.0 ~ 90.0MHz AM：522 ~ 1620kHz

スピーカー部	
最大出力	3W + 3W (アルカリ電池使用時：1.5W+1.5W)
スピーカー・ユニット	65mm スピーカー × 2
インピーダンス	4 Ω

電池 (別売)	
単3 アルカリ型乾電池 6本	電池使用時間：約 8 時間 <b>ご注意</b> Volume や音楽 / 動作内容によって使用時間は変化します。

iPod 対応機種 (iPod Dock アダプタ接続時)
iPod with video 80GB/60GB/30GB
iPod nano 1ts generation
iPod nano 2nd generation
iPod with color display 20GB/30GB/40GB/60GB/U2 SpecialEdition
iPod 40GB/20GB/U2 SpecialEdition
iPod mini 6GB/4GB

※ 下記の製品については、外部出力端子 (AUX IN) で接続可能です。

iPod shuffle 1st/2nd generation

iPod 1st/2nd/3rd generation

## 修理について

●修理依頼品については、下記の弊社サービス窓口にお送りいただくか、お求めいただいた販売店へご相談ください。(故障かどうか判断がつかない場合は、事前に弊社テクニカルサポートにお問い合わせください。)

●修理をご依頼される場合は、以下の事項をできるだけ書面にてお買い上げの販売店にお伝えください。

- ①お名前、住所、電話番号
- ②保証書に記載された機種名、シリアル No.
- ③故障の状態、接続形態、使用ソフトウェア (なるべく詳しく)

●保証期間経過後の修理については、有償修理となります。ただし、製品終息後の経過期間によっては、部品などの問題から修理できない場合がありますのであらかじめご了承ください。

### 本製品のお問合せ先

製品に関するお問い合わせは、弊社テクニカルサポートにお願いいたします。

#### ロジテック株式会社 テクニカルサポート

〒396-0192 長野県伊那市美すず六道原 8268  
TEL. 0570-022-022 FAX. 0570-033-034  
受付時間：9:00 ~ 12:00、13:00 ~ 18:00  
営業日：月曜日～金曜日 (祝祭日、夏期、年末年始特定休業日を除く)

#### 弊社修理受付窓口 (修理品送付先)

〒396-0192 長野県伊那市美すず六道原 8268  
ロジテック株式会社 修理サポートセンター (3番受付窓口)  
TEL. 0265-74-1423 FAX. 0265-74-1403  
受付時間：9:00 ~ 12:00、13:00 ~ 17:00  
営業日：月曜日～金曜日 (祝祭日、夏期、年末年始特定休業日を除く)

※ 弊社 Web サイトでは、修理に関するご説明やお願いを掲載しています。修理依頼書のダウンロードも可能です。

※ お送りいただいた控えがお手元に残る方法でお送りいただけますよう、お願いいたします。

## 安全上のご注意

本製品を安全にお使いいただくために、以下の重要な注意事項を必ずお守りください。

**警告** この表示を無視して取扱いを誤った場合、使用者が死亡または重傷を負う危険性がある項目です。

- 雷が鳴るなど、電圧の状態が不安定なときは使用しないでください。このようなきはいつたん電源を切り、使用を中断してください。
- 電源プラグにホコリをためない。電源プラグとコンセントの周りにゴミやホコリが付着すると、火災・感電の原因となります。電源プラグを抜いてから、ゴミやホコリを取り除いてください。
- ビニール袋やプリスタバックなどの梱包材料は、小さなお子様の手が届かないところに保管してください。誤って口にいたり、頭からかぶるなど思わぬ事故の恐れがあります。
- 機器に物を乗せたり、機器の周りを物で囲ったり、暖房器具の近くに置かないでください。内部温度が上昇し、火災・火傷・故障の原因となります。
- 設置の際は壁から少し離し、機器と壁との間に空間を確保してください。適切な空間を確保しなければ、放射を妨げ内部温度の上昇を招きます。
- 浴槽、洗面台、台所の流し台、洗濯機など、水を使用する場所の近く、湿気の多い地下室、水泳プールの近くなどでは使用しないでください。火災・感電・故障の原因となります。
- 必ず付属の AC アダプタをご使用ください。

**注意** この表示を無視して取扱いを誤った場合、使用者が障害を負う危険性、もしくは物的損害を負う危険性がある項目です。

- 電源コードまたは AC アダプタのコードは必ず伸ばした状態で使用してください。束ねた状態で使用すると、過熱による火災の原因となります。
- 本製品を使用中および音楽プレーヤーが接続されているときは、持ち運ばないでください。
- 濡れた手で触らないでください。濡れた手で触ると感電・故障の原因となります。
- 高温・多湿の場所、ホコリの多い場所、長時間直射日光の当たるところでの使用・保管は避けてください。周辺の温度変化が激しいと内部結露によって誤動作する場合があります。
- 本体は衝撃や振動の加わる場所、または加わりやすい場所での使用 / 保管は避けてください。
- テレビ放送の電波の状態により、本体の電源を入れたままテレビをつけると、画面に縦横線がでる場合があります。このような場合は、本体の電源を切ってください。
- この機器を使用する場合は、初めは音量を最小に設定し、徐々に音量を上げながら適切な音量に調節してください。特にヘッドフォンをご使用の場合、突然大音量の音が流れ出すと、聴覚に障害を及ぼす場合があります。
- オーディオ機器を接続する場合は、それぞれの機器の取扱説明書をよく読み、電源を切り、説明に従って接続してください。また、接続には指定されたコードを使用してください。
- 持ち運ぶ場合は、アンテナをたたくて下さい。アンテナを伸ばしたまま持ち運ぶと、アンテナが引っかけたりあたってたりするとケガや本製品破損の原因となります。
- 本製品を廃棄する場合は、お住まいの地方自治体で定められた方法で廃棄してください。
- 本製品を長期間使用しない場合は、電源コードや AC アダプタ、接続ケーブル類を外しておいてください。

#### ■電池について

乾電池をご使用になる際に、正しい取り扱いを行わない場合、液漏れ・発熱・破裂などにより、やけどやケガの原因となることがありますので、以下の事項をお守りください。

#### 警告

- 乾電池を使用する機器に入れるときは、乾電池の (+) と (-) の方向を確認してから入れてください。
- 充電しないでください。
- ショートさせないでください。
- 加熱・分解・水場での使用はしないでください。
- 乾電池を火の中に入れてはいけません。
- 種類の違う乾電池や新しい乾電池と使用した乾電池を混ぜて使用しないでください。
- 幼児には触れさせないようにしてください。
- 乾電池の漏れた液が衣類や目や口、皮膚についたときはこすらずに水道水などのきれいな水で洗い流し、その後すぐ医師の治療をうけてください。

## 各部の名称と機能

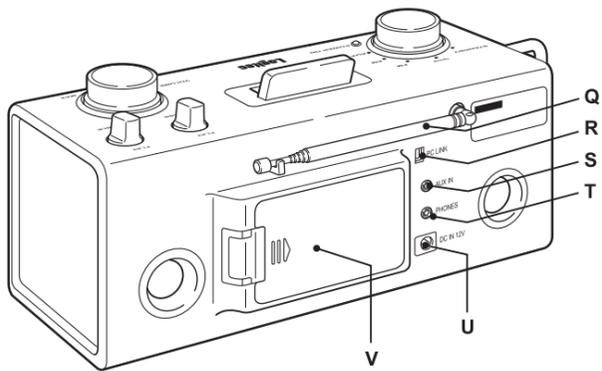
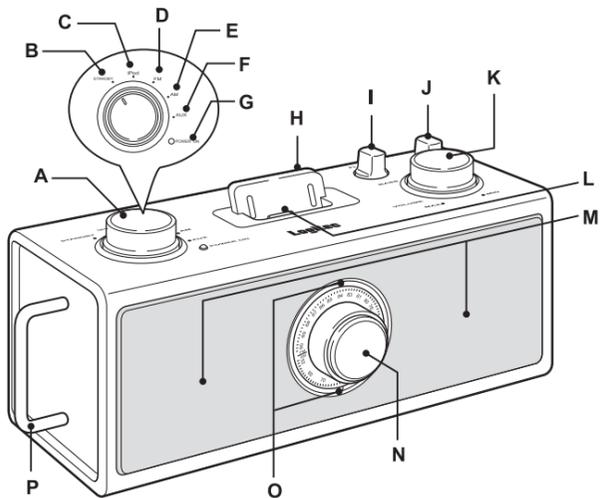

	名称	機能
A	機能選択ダイヤル	使用したい機能を選択するときに使います。
B	STANDBY	本製品の電源をスタンバイの状態するときに選択します。※ STANDBY 状態が選択されている場合でも、本製品には AC コンセントから微量の電気が流れています。iPod は充電可能です。
C	iPod	iPod を聴くときに選択します。
D	FM	FM 放送を聴くときに選択します。
E	AM	AM 放送を聴くときに選択します。
F	AUX	外部接続した機器の音を聴くときに選択します。
G	電源インジケータ (POWER ON)	本製品の電源が ON のときに点灯します。
H	Dock アダプタ	お使いの iPod に合う Dock アダプタを取り付けます。
I	BASS ダイヤル	低音レベルを調節できます。
J	TREBLE ダイヤル	高音レベルを調節できます。
K	VOLUME ダイヤル	音量レベルを調節できます。
L	iPod Dock コネクタ	iPod と接続します。
M	スピーカー	機能選択ダイヤルで選択した音がでます。
N	チューナー選局ダイヤル	AM または FM を選んでから、ダイヤルを回して選局できます。
O	チューナー選局インジケータ	FM を選ぶと選局ダイヤルの上側、AM を選ぶと下側のインジケータが Blue に点灯します。
P	ハンドル	持ち運ぶときに使用します。
Q	FM アンテナ	FM 放送をよい状態で受信するために使用します。
R	PC LINK	本製品とパソコンを接続します。
S	外部入力端子 (AUX IN)	オーディオプレーヤーなどの音声出力端子を、付属のステレオミニプラグケーブルを使って、本製品の音声端子と接続します。
T	ヘッドフォン端子 (PHONES)	ヘッドフォンを使用してオーディオを聴くときに、ヘッドフォンプラグを接続します。
U	電源コネクタ (DC IN 12V)	付属の AC アダプタのプラグを接続します。
V	電池ボックス	単3形アルカリ乾電池を入れます。

## 電源を準備する

iPod nano を例にして説明します。

### ● AC アダプタの接続

同梱の AC アダプタを、本製品の電源コネクタ (DC IN 12V) と電源コンセントに接続してください。

❗ 必ず同梱の AC アダプタをご使用ください。

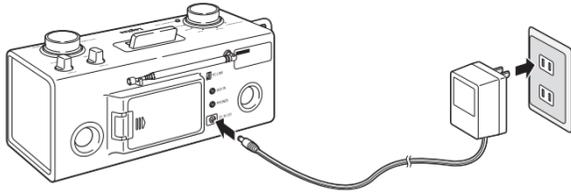

### ● 乾電池で使う

本製品を乾電池でご使用になる場合、アルカリ乾電池をお勧めしています。マンガン乾電池をご使用の場合、再生時間が著しく短くなったり、音が歪む原因になりますのでご注意ください。

背面にある乾電池ボックスに、単 3 形アルカリ乾電池 (別売) を 6 本セットしてください。

❗ 乾電池でお使いになる場合は、AC アダプタを外してお使いください。

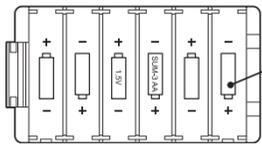

乾電池を入れるときは、+ と - の向きを確認して入れてください。

❗ 乾電池で本製品を使用する場合、接続した iPod は充電できません。充電をする場合は、AC アダプタ接続でご使用ください。

## 音量について

❗ 本製品をお使いになるときは、音量は最小にして音を出してから適切な音量に調節してください。突然大きな音がでると聴覚障害などの原因となる場合があります。

### ● 音量の調節

[VOLUME] ダイアルを左右に回して適切な音量に調節してください。

MIN: 音量が小さくなります。  
MAX: 音量が大きくなります。

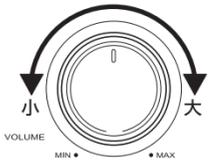

### ● 音質の調節

[BASS (低音)] ダイアルまたは [TREBLE (高音)] ダイアルを [+ ] [- ] に回して、好みの音質に調整してください。

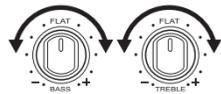

## ヘッドフォンで聴くには

❗ ヘッドフォンを接続する前には必ず音量は下げてください。

ヘッドフォンプラグ (φ 3.5mm ステレオミニプラグ) を本製品のヘッドフォン端子 (PHONES) に差し込み、[VOLUME] ダイアルで適切な音量に調節してください。

❗ ヘッドフォンをお使いになるときは、音量を上げすぎないようにご注意ください。大きな音量で長時間続けて聴くと、聴覚に悪い影響を与えることがあります。

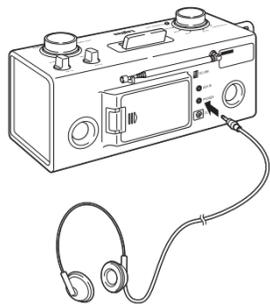

## iPod を聴くには

### ● iPodDock アダプタ

本製品は、出荷時には「60GB(color)+Photo 40GB/60GB」 Dock アダプタがセットされています。お持ちの iPod に対応した Dock アダプタを取り付けてお使いください。Dock アダプタの背面に対応するアダプタの種類が表記されています。

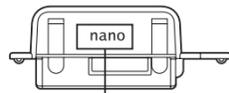

対応する Dock アダプタの種類

iPod 製品名	Dock アダプタ (背面表記)
iPod mini 4GB/6GB	mini
iPod 5th(video) 30GB	Video 30GB
iPod 5th(video) 60GB/80GB	Video 60GB/80GB
iPod nano 1GB/2GB/4GB/8GB	nano
iPod 4th(color display) 40GB/60GB	60GB(color)+Photo 40GB/60GB
iPod 4th(color display) 20GB/30GB	20GB(color)+Photo 30GB
iPod 4th 40GB	40GB
iPod 4th 20GB	20GB+U2

お使いの iPod に対応した Dock アダプタを選び、本製品の iPod Dock コネクタに Dock アダプタを差込みます。

アダプタの先端をドックに合わせ、小さく「カチッ」と音がしてアダプタが正しく差し込まれたことが確認できたら、アダプタの後ろの部分をドックに差込みます。

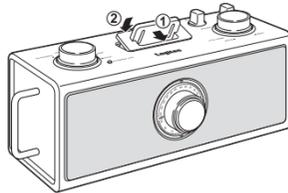

❗ ・アダプタを取り外す場合は、アダプタの左右をつかんで、ゆっくり引き出してください。  
・Dock コネクタを使用しない場合は、Dock コネクタにホコリがたまるように、Dock コネクタ用の付属カバーを使用してください。

### ● iPod を聴く

❗ 音楽の再生 / 停止等の操作は、iPod 側で操作してください。

1. 機能選択ダイヤルを回して、[iPod] を選びます。

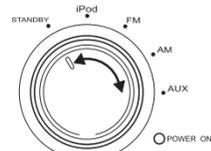

2. 本製品の iPod Dock コネクタにお使いの iPod をセットします。

3. iPod 本体の再生 / 一時停止ボタンを押します。

4. [VOLUME] ダイアルで音量を調節してください。

❗ ・iPod 側の音量設定は無効になります。  
・iPod を再生したまま機能選択ダイヤルを回しても、iPod の再生は止まりません。

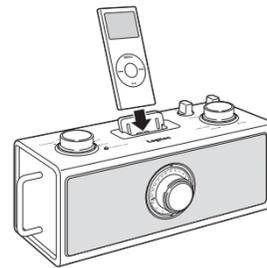

### ● iPod の充電

本製品の Dock コネクタに iPod をセットするだけで簡単に充電ができます。スタンバイの状態でも、iPod や FM 放送を聴きながらでも充電することができます。

❗ ・AM 放送が選択されている場合は、充電できませんのでご注意ください。  
・乾電池で本製品を使用する場合、接続した iPod は充電できません。充電をする場合は、AC アダプタ接続でご使用ください。

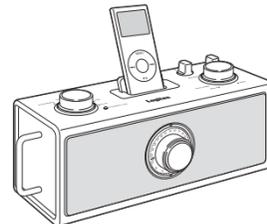

## ラジオを聴くには

1. FM を聴く場合はアンテナを立ててください。(AM アンテナは本体内置)

2. 機能選択ダイヤルを回して、FM 放送を聴く場合は [FM]、AM 放送を聴く場合は [AM] を選びます。

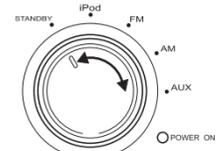

[FM] にセットするとチューナー選局用インジケータの上側、[AM] にセットするとインジケータの下側のランプが青色に点灯します。

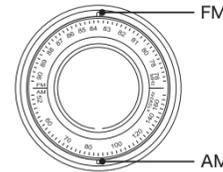

3. チューナー選局ダイヤルを回して、周波数を点灯した選局インジケータに合わせます。

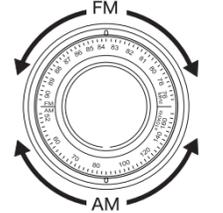

4. [VOLUME] ダイアルで音量を調節してください。

### ● 受信状態が悪いときには

・FM 放送の受信状態が悪いときには、FM アンテナの向きを変えてみてください。  
・AM 放送の場合、AM アンテナは本体に内蔵されていますので、AM 放送の受信が悪いときには本体の向きを変えてみてください。

## その他のオーディオ機器の音を聴くには

1. 機能選択ダイヤルを回して [AUX] を選びます。

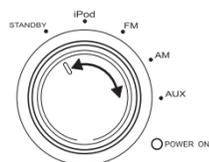

2. 同梱のステレオミニプラグケーブルを使用して、音楽プレーヤーなどの音声出力端子を本製品の外部入力端子 (AUX IN) に接続します。

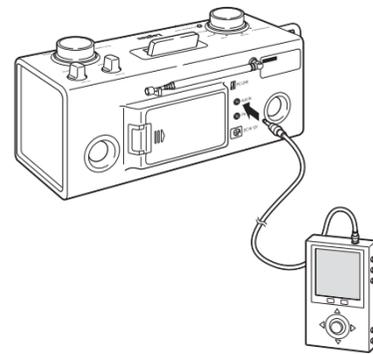

3. 接続した機器で音を再生してください。

4. [VOLUME] ダイアルで音量を調節してください。

❗ 接続した機器の音量も調節してください。接続した機器の音量を上げすぎると、音が歪むことがありますので注意してください。

## パソコンとの接続

接続の前に・・・

・本製品の電源の用意ができていないことを確認してください。  
・本製品の iPod Dock コネクタに、お持ちの iPod の Dock アダプタが取り付けられていることを確認してください。

・本製品とパソコンを接続するときは、本製品とパソコンを接続してから iPod をセットしてください。  
・接続する前に iPod をセットすると iPod がパソコンから認識されない場合があります。  
・パソコンとの接続が終了した後に、iPod 用 USB ケーブルを外してください。外さない場合、iPod の充電や操作が行えない場合があります。また、パソコンと本製品を USB ケーブルで接続したままパソコンの電源を OFF にすると、iPod の充電ができませんのでご注意ください。

❗ パソコンとの接続後の使用方法については、お持ちの iPod のユーザーガイドを参照してください。

1. お使いのパソコンの USB ポートと本製品の PC Link を同梱の USB-A Mini-B ケーブルで接続します。

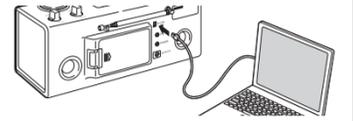

2. 機能選択ダイヤルを回して [iPod] を選びます。

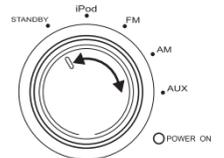

3. 本製品の Dock コネクタに iPod をセットしてください。

本製品とパソコンを接続している USB ケーブルを取り外したときに、AC アダプタを接続していても、iPod の充電を終了する場合があります。その場合、本製品にセットした iPod を取り外し、再度セットしてみてください。

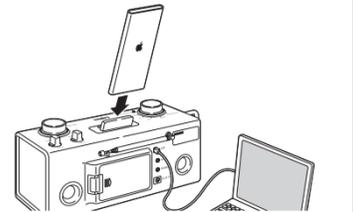

## 困ったときには

本機で調子がおかしいときは、検査 / 修理を依頼される前に以下の内容をもう一度確認してください。本製品以外の原因も考えられますので、接続した機器も合わせてご確認ください。

それでも正常に動作しない場合は、弊社テクニカルサポートにご連絡ください。

電源が入らない

・AC アダプタや電源コネクタがしっかり接続されていることを確認してください。  
・AC アダプタを差し込んであるコンセントに電源がきていることを確認してください。  
・電池で使用している場合は、(+ ) と (- ) の方向と残容量を確認してください。

音が出ない

・AC アダプタ、DC コネクタや接続した機器がしっかり差し込まれているか、iPod がしっかりセットされているかを確認してください。  
・VOLUME ダイアルを回して音量を調節してください。  
・iPod を本機から取り外し、数秒後にもう一度差し込んでみてください。  
・iPod のソフトウェアのバージョンが最新のものをアップルの Web サイトで確認してください。

iPod がセットできない

・iPodDock アダプタを確認してください。  
・本機および iPod に Dock コネクタ部分に異常がないことを確認して、もう一度 iPod を差し込んでください。

iPod が充電できない

・AC アダプタを差し込んであるコンセントに電源がきていることを確認してください。  
・iPod がしっかり差し込まれていることを確認してください。  
・AM 放送になっていないか確認してください。

雑音が出る

・テレビや電子レンジなどの電磁波をできるだけ離して置いてください。  
・チューナー選局ダイヤルを回して放送を受信してください。  
・FM 放送の受信状態が悪いときは、FM アンテナの向きを変えて調節してください。  
・AM 放送の受信状態が悪いときは、本体の向きを変えて調節してください。  
・FM 放送を受信中に iPod の状態や放送の受信状態によってノイズが発生する場合があります。このような場合は、iPod を接続しないでください。